

АКСЕССУАРЫ ДЛЯ РАЗДЕЛИТЕЛЕЙ ДОРОЖЕК



Шнуры и тросы

	Код	Стандартная упаковка	Стандартный вес, кг	Стандартный объем, м3	Цена, евро с НДС*
Полиэстер, диаметр 7 мм	00210	110 м	2.0	0.090	по запросу
Нержавеющая сталь AISI-316, Диаметр 4 x 6 мм, с пластиковым покрытием DIN 3055	00211	-	0.1	0.001	17,36
Трос BCN03 из нержавеющей стали AISI-316, Диаметр 6 мм без пластикового покрытия	28808	-	-	-	12,65

УКАЗАТЕЛИ

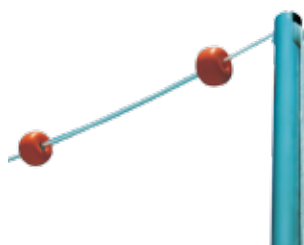

Указатель

При размещении заказа указывайте ширину бассейна.

Состоит из 2 стоек из нержавеющей стали AISI-316 (одна со шкивом и шнуром быстрого разматывания). Высота 1,8 м. Анкерная розетка не включена.

Стойки фальшстарта:

- ширина бассейна до 21 м.

Труба диаметром 43 мм для использования

с анкерами 00141 и 00142

- ширина бассейна более 21 м.

Труба диаметром 48 мм для использования с анкерами 19960 и 19961.

Поплавки фальшстарта:

Шнур из полиэстера и поплавок

*А

	Код	Стандартная упаковка	Стандартный вес, кг	Стандартный объем, м3	Цена, евро с НДС*
Стойки фальшстарта: - ширина бассейна до 21 м. Труба диаметром 43 мм для использования с анкерами 00141 и 00142	19950	1	5.6	0.01	496,90
Стойки фальшстарта: - ширина бассейна более 21 м. Труба диаметром 48 мм для использования с анкерами 19960 и 19961.	19951	1	9.4	0.01	567,94
Поплавки фальшстарта: Шнур из полиэстера и поплавок	19954	1	-	-	503,40



Указатель поворота

При размещении заказа указывайте ширину бассейна.

Состоит из 4 стоек из нержавеющей стали AISI-316. Высота 1,8 м. Анкерная система не включена.

Стойки указателя поворота

- ширина бассейна до 21 м.

Трубка диаметром 43 мм для использования с анкерами 00141 и 00142.

- ширина бассейна более 21 м.

Трубка диаметром 48 мм для использования с анкерами 19960 and 19961

Флажки для указателя поворота

2 шнура из полиэстера и флажки

*А

	Код	Стандартная упаковка	Стандартный вес, кг	Стандартный объем, м3	Цена, евро с НДС*
Стойки указателя поворота: - ширина бассейна до 21 м. Трубка диаметром 43 мм для использования с анкерами 00141 и 00142.	19952	1	11.2	0.03	725,78
Стойки указателя поворота: - ширина бассейна более 21 м. Трубка диаметром 48 мм для использования с анкерами 19960 and 19961	19953	1	20.0	0.03	867,56
Флажки для указателя поворота: 2 шнура из полиэстера и флажки	19955	1	-	-	293,80

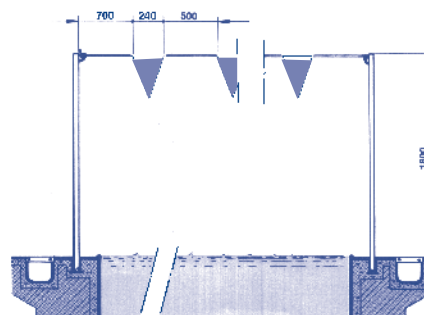
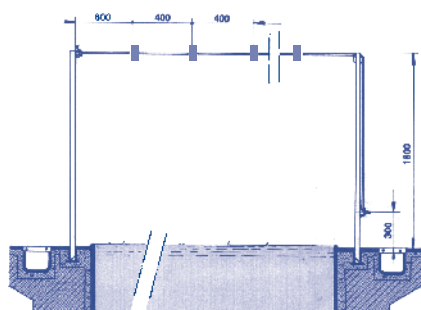

ПОВОРОТНЫЕ ПАНЕЛИ



Поворотные панели

Выполнены из нержавеющей стали AISI-316 с пластиковым решетчатым экраном. Высота 300 мм. Фиксированная опора (00139) не прилагается.

Ширина дорожки 2 м
Ширина дорожки 2,5 м
*А

Код	Стандартная упаковка	Стандартный вес, кг	Стандартный объем, м3	Цена, евро с НДС*
00137	1	13.6	0.040	1084,46
00138	1	16.5	0.051	1244,91



Фиксированная опора для поворотных панелей

Выполнена из нержавеющей стали AISI-316, предназначена для использования с анкерами 00141 и 00142. При заказе укажите размеры "Н", "L" и тип перелива.

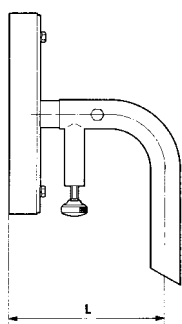

*А

Код	Стандартная упаковка	Стандартный вес, кг	Стандартный объем, м3	Цена, евро с НДС*
00139	1	4.0	0.054	618,64

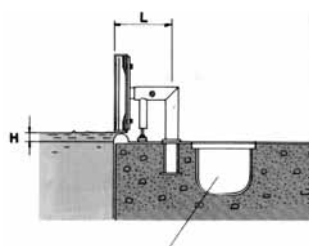

ЦЮРИХ-ВИСБАДЕН

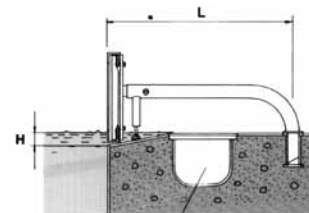

Финский тип монтажа

РАСПОЛОЖЕНИЕ КРЕПЛЕНИЙ "L" МЕНЕЕ 500 ММ.

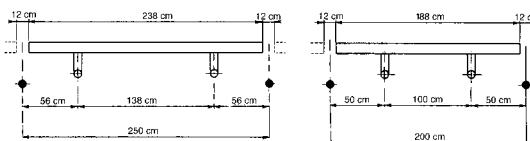

РАСПОЛОЖЕНИЕ КРЕПЛЕНИЙ ДЛЯ СЛУЧАЯ, КОГДА РАССТОЯНИЕ "L" БОЛЕЕ 500 ММ.

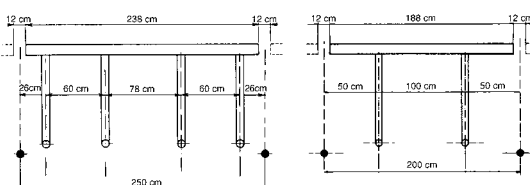

АНКЕРНЫЕ КРЕПЛЕНИЯ



Анкер с горизонтальным фланцем



Цюрих-Висбаден. Выполнены из нержавеющей стали AISI-316.

Для труб диаметром 43 мм
Для труб диаметром 48 мм
*А

Код	Стандартная упаковка	Стандартный вес, кг	Стандартный объем, м3	Цена, евро с НДС*
00141	2	1.17	0.002	103,86
19960	2	1.3	0.002	149,48



Угловой анкер с горизонтальным фланцем



Финский тип монтажа. Выполнены из нержавеющей стали AISI-316.

Для труб диаметром 43 мм
Для труб диаметром 48 мм
*А

Код	Стандартная упаковка	Стандартный вес, кг	Стандартный объем, м3	Цена, евро с НДС*
00142	2	1.13	0.002	141,12
19961	2	1.26	0.002	164,72



Анкер со стопорными болтами



С болтами. Выполнена из нержавеющей стали AISI-316.

*А

Код	Стандартная упаковка	Стандартный вес, кг	Стандартный объем, м3	Цена, евро с НДС*
00143	2	1.47	0.003	192,66

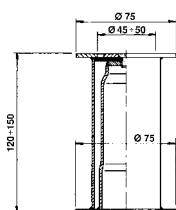

Код 00141
Код 19960

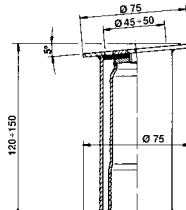

Код 00142
Код 19961

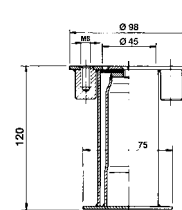

Код 00143