



ПВХ АКСЕССУАРЫ ДЛЯ БАССЕЙНОВ

- 376 • Труба
- 377 • Отвод
- 380 • Тройник
- 383 • Муфта
- 384 • Кольцо редуccionное
- 385 • Переходник
- 386 • Фланец
- 389 • Заглушка
- 390 • Адаптор
- 392 • Ниппель
- 393 • Муфта разборная
- 396 • Стекло смотровое
- 397 • Отвод седловой
- 399 • Кран шаровой
- 403 • Затвор дисковый
- 405 • Вентиль мембранный
- 406 • Клапан обратный
- 409 • Клапан донный
- 411 • Краны шаровые, затворы дисковые
- 419 • Держатель трубный
- 420 • Клей ПВХ

ПВХ АКСЕССУАРЫ ДЛЯ БАССЕЙНОВ

ПВХ ФИТИНГИ, ТРУБЫ, ЗАПОРНО-РЕГУЛИРУЮЩАЯ АРМАТУРА

Труба ПВХ клеевая, раструбная

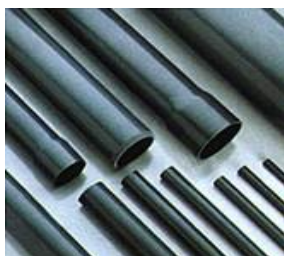

	PN	Код	Толщина стенки, мм	Длина штанги	Единица измерения	Тип	Цена, евро с НДС*
Диаметр 20 мм	20	24128-4M	1,9	L=4м.	шт.	клеевая, раструбная	4,17
Диаметр 25 мм	16	02723-4M	1,9	L=4м.	шт.	клеевая, раструбная	5,31
Диаметр 32 мм	16	02724-4M	2,4	L=4м.	шт.	клеевая, раструбная	8,57
Диаметр 40 мм	10	02708-4M	1,9	L=4м.	шт.	клеевая, раструбная	8,78
Диаметр 50 мм	10	02709-4M	2,4	L=4м.	шт.	клеевая, раструбная	13,79
Диаметр 63 мм	10	02710-4M	3,0	L=4м.	шт.	клеевая, раструбная	21,29
Диаметр 75 мм	10	02711-4M	3,6	L=4м.	шт.	клеевая, раструбная	30,45
Диаметр 90 мм	10	02712-4M	4,3	L=4м.	шт.	клеевая, раструбная	43,48
Диаметр 110 мм	10	02713-4M	4,2	L=4м.	шт.	клеевая, раструбная	52,63
Диаметр 125 мм	10	02714-4M	4,8	L=4м.	шт.	клеевая, раструбная	67,60
Диаметр 140 мм	10	02715-4M	5,4	L=4м.	шт.	клеевая, раструбная	85,25
Диаметр 160 мм	10	02716-4M	6,2	L=4м.	шт.	клеевая, раструбная	111,63
Диаметр 200 мм	10	02718-4M	7,7	L=4м.	шт.	клеевая, раструбная	172,78
Диаметр 225 мм	6	-	-	L=6м.	шт.	клеевая, гладкая	по запросу
Диаметр 250 мм	10	02719-4M	9,6	L=4м.	шт.	клеевая, раструбная	269,31
Диаметр 315 мм	10	02720-4M	12,1	L=4м.	шт.	клеевая, раструбная	по запросу
Диаметр 400 мм	10	-	-	L=6м.	шт.	клеевая, гладкая	по запросу
Диаметр 50 мм	6	02691-4M	1,8	L=4м.	шт.	клеевая, раструбная	10,27
Диаметр 63 мм	6	02692-4M	2,0	L=4м.	шт.	клеевая, раструбная	15,84
Диаметр 75 мм	6	02693-4M	2,3	L=4м.	шт.	клеевая, раструбная	21,87
Диаметр 90 мм	6	02694-4M	2,8	L=4м.	шт.	клеевая, раструбная	31,35
Диаметр 110 мм	6	02695-4M	2,7	L=4м.	шт.	клеевая, раструбная	37,30
Диаметр 125 мм	6	02696-4M	3,1	L=4м.	шт.	клеевая, раструбная	48,84
Диаметр 140 мм	6	02697-4M	3,5	L=4м.	шт.	клеевая, раструбная	61,14
Диаметр 160 мм	6	02698-4M	4,0	L=4м.	шт.	клеевая, раструбная	79,06
Диаметр 200 мм	6	02700-4M	4,9	L=4м.	шт.	клеевая, раструбная	120,69
Диаметр 225 мм	6	-	-	L=6м.	шт.	клеевая, гладкая	по запросу
Диаметр 250 мм	6	02702-4M	6,2	L=4м.	шт.	клеевая, раструбная	170,94
Диаметр 315 мм	6	-	-	L=6м.	шт.	клеевая, гладкая	по запросу
Диаметр 400 мм	6	-	-	L=6м.	шт.	клеевая, гладкая	по запросу
Диаметр 40 мм	16	02725-4M	3,0	L=4м.	шт.	клеевая, раструбная	14,19
Диаметр 50 мм	16	02726-4M	3,7	L=4м.	шт.	клеевая, раструбная	21,83
Диаметр 63 мм	16	02727-4M	4,7	L=4м.	шт.	клеевая, раструбная	34,67
Диаметр 75 мм	16	02728-4M	5,6	L=4м.	шт.	клеевая, раструбная	49,04
Диаметр 90 мм	16	02729-4M	6,7	L=4м.	шт.	клеевая, раструбная	70,12
Диаметр 110 мм	16	02730-4M	6,6	L=4м.	шт.	клеевая, раструбная	85,93
Диаметр 125 мм	16	02731	7,4	L=6м.	шт.	клеевая, раструбная	161,34
Диаметр 140 мм	16	02732	8,3	L=6м.	шт.	клеевая, раструбная	202,47
Диаметр 160 мм	16	02733-4M	9,5	L=4м.	шт.	клеевая, раструбная	179,16
Диаметр 200 мм	16	02734	11,9	L=6м.	шт.	клеевая, раструбная	411,76

По запросу могут поставляться трубы отрезками 2,5/3/4/5/6 метров

Труба гибкая ПВХ SEREX (серая)



	PN	Код	Стандартная упаковка	Стандартный вес упаковки, кг	Единица измерения	Цена, евро с НДС*
Диаметр 16-12 мм	7	34586	50 м	6,2	шт.	1,52
Диаметр 16-12 мм	7	34587	25 м	3,1	шт.	1,52
Диаметр 20-16 мм	7	28570	50 м	8,5	шт.	2,62
Диаметр 20-16 мм	7	30754	25 м	4,3	шт.	2,62
Диаметр 25-20 мм	7	28571	50 м	11,6	шт.	3,16
Диаметр 25-20 мм	7	30755	25 м	5,8	шт.	3,16
Диаметр 32-27 мм	7	28572	50 м	15,8	шт.	4,34
Диаметр 32-27 мм	7	30756	25 м	7,9	шт.	4,34
Диаметр 40-35 мм	5	28573	50 м	22,9	шт.	5,39
Диаметр 40-35 мм	5	30757	25 м	11,5	шт.	5,39
Диаметр 50-43 мм	5	28574	50 м	36,0	шт.	7,85
Диаметр 50-43 мм	5	30758	25 м	18,0	шт.	7,85
Диаметр 63-55 мм	5	28575	25 м	27,0	шт.	11,65
Диаметр 75-66 мм	4	34588	25 м	33,3	шт.	16,65

ПВХ ФИТИНГИ, ТРУБЫ, ЗАПОРНО-РЕГУЛИРУЮЩАЯ АРМАТУРА

Отвод 90° ПВХ CEPEX (клеевой)

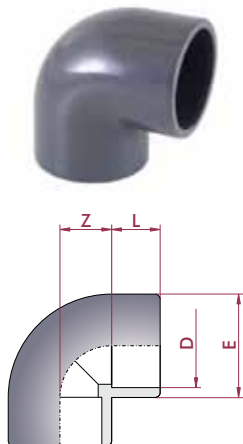

Диаметр 16 мм
Диаметр 20 мм
Диаметр 25 мм
Диаметр 32 мм
Диаметр 40 мм
Диаметр 50 мм
Диаметр 63 мм
Диаметр 75 мм
Диаметр 90 мм
Диаметр 110 мм
Диаметр 125 мм
Диаметр 140 мм
Диаметр 160 мм
Диаметр 200 мм
Диаметр 225 мм
Диаметр 250 мм
Диаметр 315 мм
Диаметр 400 мм

PN	Код	Стандартная упаковка	Стандартный вес упаковки, кг	Единица измерения	Цена, евро с НДС*
16	11615	200 (20)	3,1	шт	0,61
16	01712	140 (20)	2,8	шт	0,63
16	01713	80 (10)	2,8	шт	0,75
16	01714	90 (10)	5,5	шт	0,95
16	01715	55	5,2	шт	1,46
16	01716	60	9,5	шт	1,92
16	01717	36	10,7	шт	3,00
16	01718	21	9,2	шт	5,93
16	01719	12	9,3	шт	8,65
16	01720	14	19,1	шт	15,38
16	01721	10	18,4	шт	29,12
16	01722	5	12,1	шт	49,78
10	01723	4	10,8	шт	58,08
10	01724	3	15,0	шт	94,66
10	01725	2	13,8	шт	132,46
10	01726	2	21,1	шт	290,83
10	01727	1	22,4	шт	467,08
5	34807	3	98,5	шт	1451,5

Отвод 90° ПВХ CEPEX (клеевой-внутр. резьба BSP)

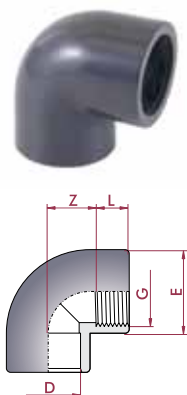

Диаметр 20 мм x 1/2"
Диаметр 25 мм x 3/4"
Диаметр 32 мм x 1"
Диаметр 40 мм x 1 1/4"
Диаметр 50 мм x 1 1/2"
Диаметр 63 мм x 2"
Диаметр 75 мм x 2 1/2"
Диаметр 90 мм x 3"
Диаметр 110 мм x 4"

PN	Код	Стандартная упаковка	Стандартный вес упаковки, кг	Единица измерения	Цена, евро с НДС*
10	01728	130 (10)	2,9	шт	1,26
10	01729	70 (10)	2,7	шт	1,46
10	01730	30 (10)	2,3	шт	1,96
10	01731	50 (10)	4,6	шт	2,57
10	01732	28	5,5	шт	3,92
10	01733	16	5,8	шт	5,80
10	22596	9	4,0	шт	16,42
10	22597	6	4,5	шт	24,61
10	22598	3	3,5	шт	37,88

Отвод 90° ПВХ CEPEX (клеевой-внутр. резьба BSP, усиленная кольцом)

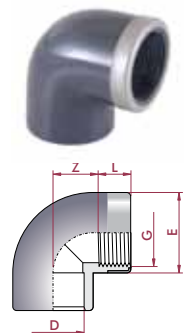

Диаметр 20 мм x 1/2"
Диаметр 25 мм x 3/4"
Диаметр 32 мм x 1"
Диаметр 40 мм x 1 1/4"
Диаметр 50 мм x 1 1/2"
Диаметр 63 мм x 2"

PN	Код	Стандартная упаковка	Стандартный вес упаковки, кг	Единица измерения	Цена, евро с НДС*
16	01740	130 (10)	3,2	шт	2,52
16	01741	70 (10)	3,0	шт	2,95
16	01742	30 (10)	2,5	шт	3,78
16	01743	20 (10)	2,7	шт	4,83
16	01744	28	5,7	шт	6,92
16	01745	16	5,4	шт	9,15

Отвод 90° ПВХ CEPEX (внутр. резьба BSP)

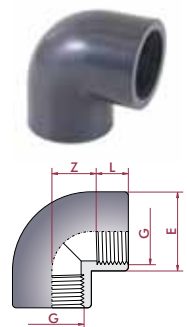

Диаметр 1/2"
Диаметр 3/4"
Диаметр 1"
Диаметр 1 1/4"
Диаметр 1 1/2"
Диаметр 2"
Диаметр 2 1/2"
Диаметр 3"
Диаметр 4"

PN	Код	Стандартная упаковка	Стандартный вес упаковки, кг	Единица измерения	Цена, евро с НДС*
10	01734	130 (10)	2,9	шт	1,46
10	01735	70 (10)	2,7	шт	1,74
10	01736	30 (10)	2,4	шт	2,32
10	01737	20 (10)	2,5	шт	3,31
10	01738	28	5,8	шт	4,66
10	01739	16	6,0	шт	6,47
10	22587	9	4,4	шт	17,54
10	22588	6	5,0	шт	25,98
10	22589	3	3,4	шт	42,66

ПВХ ФИТИНГИ, ТРУБЫ, ЗАПОРНО-РЕГУЛИРУЮЩАЯ АРМАТУРА

Отвод 90° ПВХ CEPEX (клеевой редуционный, муфтовое-штульное окончание)

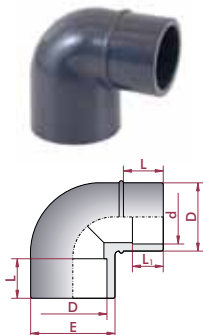

Диаметр 50x50x40 мм
Диаметр 63x63x50 мм

PN	Код	Стандартная упаковка	Стандартный вес упаковки, кг	Единица измерения	Цена, евро с НДС*
16	02237	70	11,5	шт	3,02
16	02238	32	9,8	шт	4,72

Отвод 90° ПВХ CEPEX (клеевой-нар.резьба BSP)

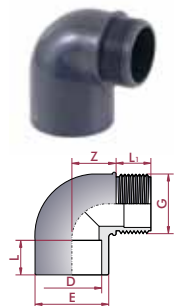

Диаметр 50 мм x 1½"
Диаметр 63 мм x 2"

PN	Код	Стандартная упаковка	Стандартный вес упаковки, кг	Единица измерения	Цена, евро с НДС*
10	02239	80	10,5	шт	3,46
10	02240	42	11,6	шт	5,08

Отвод 45° ПВХ CEPEX (клеевой)

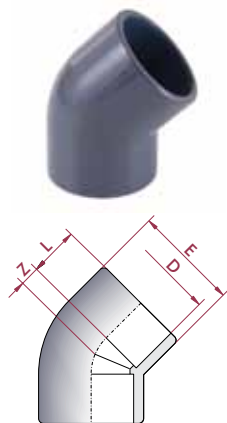

Диаметр 16 мм
Диаметр 20 мм
Диаметр 25 мм
Диаметр 32 мм
Диаметр 40 мм
Диаметр 50 мм
Диаметр 63 мм
Диаметр 75 мм
Диаметр 90 мм
Диаметр 110 мм
Диаметр 125 мм
Диаметр 140 мм
Диаметр 160 мм
Диаметр 200 мм
Диаметр 225 мм
Диаметр 250 мм
Диаметр 315 мм
Диаметр 400 мм

PN	Код	Стандартная упаковка	Стандартный вес упаковки, кг	Единица измерения	Цена, евро с НДС*
16	16307	200 (20)	2,1	шт	1,06
16	01746	140 (20)	2,3	шт	1,06
16	01747	80 (10)	2,7	шт	1,13
16	01748	100 (10)	5,4	шт	1,35
16	01749	60	4,8	шт	1,72
16	01750	80	7,3	шт	2,16
16	01751	45	9,6	шт	3,40
16	01752	25	8,8	шт	6,90
16	01753	15	8,9	шт	10,00
16	01754	16	15,2	шт	17,74
16	01755	12	17,6	шт	28,29
16	01756	8	14,8	шт	42,05
10	01757	5	10,4	шт	51,37
10	01758	4	14,7	шт	79,11
10	01759	2	10,5	шт	123,66
10	01760	2	16,4	шт	232,65
10	01761	1	16,5	шт	412,33
5	34808	4	102,0	шт	1218,50

Отвод 45° ПВХ CEPEX (клеевой-внутр. резьба BSP)

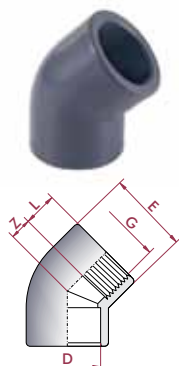

Диаметр 20 мм x ½"
Диаметр 25 мм x ¾"
Диаметр 32 мм x 1"
Диаметр 40 мм x 1¼"
Диаметр 50 мм x 1½"
Диаметр 63 мм x 2"
Диаметр 75 мм x 2½"
Диаметр 90 мм x 3"
Диаметр 110 мм x 4"

PN	Код	Стандартная упаковка	Стандартный вес упаковки, кг	Единица измерения	Цена, евро с НДС*
10	01762	140 (10)	2,6	шт	1,58
10	01763	80 (10)	2,7	шт	1,74
10	01764	40 (10)	2,4	шт	2,28
10	01765	20 (10)	2,2	шт	2,95
10	01766	35	5,6	шт	4,40
10	01767	18	5,5	шт	6,27
10	22599	10	3,5	шт	21,09
10	22600	6	3,5	шт	27,17
10	22601	4	3,9	шт	48,34

ПВХ ФИТИНГИ, ТРУБЫ, ЗАПОРНО-РЕГУЛИРУЮЩАЯ АРМАТУРА

Отвод 45° ПВХ CEPEX (клеевой-внутр. резьба BSP, усиленная кольцом)



Диаметр 20 мм x 1/2"
 Диаметр 25 мм x 3/4"
 Диаметр 32 мм x 1"
 Диаметр 40 мм x 1 1/4"
 Диаметр 50 мм x 1 1/2"
 Диаметр 63 мм x 2"

PN	Код	Стандартная упаковка	Стандартный вес упаковки, кг	Единица измерения	Цена, евро с НДС*
16	01774	140 (10)	2,9	шт	2,90
16	01775	80 (10)	3,0	шт	3,24
16	01776	40 (10)	2,4	шт	4,09
16	01777	20 (10)	2,4	шт	5,08
16	01778	35	6,0	шт	7,44
16	01779	18	5,8	шт	9,93

Отвод 45° ПВХ CEPEX (внутр. резьба BSP)

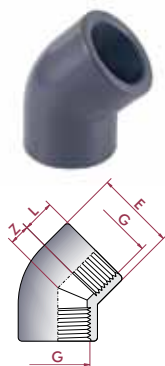

Диаметр 1/2"
 Диаметр 3/4"
 Диаметр 1"
 Диаметр 1 1/4"
 Диаметр 1 1/2"
 Диаметр 2"
 Диаметр 2 1/2"
 Диаметр 3"
 Диаметр 4"

PN	Код	Стандартная упаковка	Стандартный вес упаковки, кг	Единица измерения	Цена, евро с НДС*
10	01768	140 (10)	2,6	шт	1,76
10	01769	80 (10)	2,7	шт	2,03
10	01770	40 (10)	2,3	шт	2,68
10	01771	20 (10)	2,0	шт	3,38
10	01772	35	5,8	шт	5,15
10	01773	18	6,1	шт	7,30
10	22590	10	3,7	шт	26,60
10	22591	6	3,8	шт	34,82
10	22592	4	3,8	шт	66,25

Отвод 45° ПВХ CEPEX (клеевой редуцированный, муфтовое-втулочное окончание)

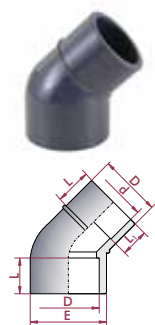

Диаметр 50x50x40 мм
 Диаметр 63x63x50 мм

PN	Код	Стандартная упаковка	Стандартный вес упаковки, кг	Единица измерения	Цена, евро с НДС*
16	02241	90	11,3	шт	3,96
16	02242	50	10,9	шт	5,86

Отвод главный 45° ПВХ CEPEX (клеевой)

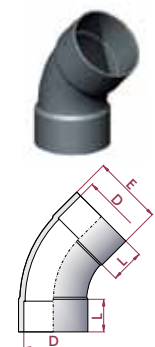

Диаметр 315 мм
 Диаметр 400 мм

PN	Код	Стандартная упаковка	Стандартный вес упаковки, кг	Единица измерения	Цена, евро с НДС*
4	05348	6	174,0	шт	750,63
4	05349	3	102,0	шт	1140,10

ПВХ ФИТИНГИ, ТРУБЫ, ЗАПОРНО-РЕГУЛИРУЮЩАЯ АРМАТУРА

Отвод плавный 90° ПВХ CEPEX (клеевой)

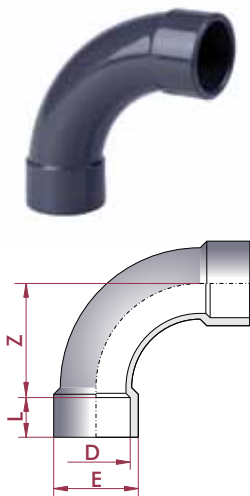

Диаметр 20 мм
Диаметр 25 мм
Диаметр 32 мм
Диаметр 40 мм
Диаметр 50 мм
Диаметр 63 мм
Диаметр 75 мм
Диаметр 90 мм
Диаметр 110 мм
Диаметр 125 мм
Диаметр 140 мм
Диаметр 160 мм
Диаметр 200 мм
Диаметр 225 мм
Диаметр 250 мм
Диаметр 315 мм
Диаметр 400 мм

PN	Код	Стандартная упаковка	Стандартный вес упаковки, кг	Единица измерения	Цена, евро с НДС*
16	01967	60 (10)	2,3	шт	2,35
16	01968	40 (10)	2,3	шт	2,59
16	01969	24	2,5	шт	3,58
16	01970	25	4,5	шт	4,75
16	01971	30	9,1	шт	7,12
16	01972	15	8,3	шт	11,46
16	01973	8	7,2	шт	20,43
16	05331	4	6,2	шт	45,44
16	05332	4	12,6	шт	80,89
10	05333	5	16,5	шт	160,28
10	05334	4	13,6	шт	168,89
10	05335	4	20,1	шт	193,63
4	05336	1	8,4	шт	442,75
4	05337	1	12,0	шт	489,59
4	05338	1	13,5	шт	534,20
4	05339	4	92,6	шт	1076,19
4	05340	2	100,0	шт	1374,71

Тройник 90° ПВХ CEPEX (клеевой)

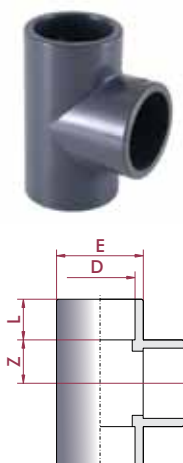

Диаметр 16 мм
Диаметр 20 мм
Диаметр 25 мм
Диаметр 32 мм
Диаметр 40 мм
Диаметр 50 мм
Диаметр 63 мм
Диаметр 75 мм
Диаметр 90 мм
Диаметр 110 мм
Диаметр 125 мм
Диаметр 140 мм
Диаметр 160 мм
Диаметр 200 мм
Диаметр 225 мм
Диаметр 250 мм
Диаметр 315 мм
Диаметр 400 мм

PN	Код	Стандартная упаковка	Стандартный вес упаковки, кг	Единица измерения	Цена, евро с НДС*
16	16308	120 (20)	2,5	шт	0,78
16	01780	100 (20)	2,6	шт	0,78
16	01781	50 (10)	2,2	шт	0,91
16	01782	60 (10)	4,7	шт	1,35
16	01783	40	5,0	шт	2,07
16	01784	48	11,7	шт	2,83
16	01785	24	10,7	шт	4,18
16	01786	15	9,0	шт	8,54
16	01787	8	7,9	шт	12,92
16	01788	10	17,7	шт	19,60
16	01789	7	17,5	шт	42,90
16	01790	4	12,4	шт	62,66
10	01791	3	13,5	шт	77,00
10	01792	2	14,9	шт	123,40
10	01793	2	19,6	шт	171,41
10	01794	1	14,5	шт	322,03
10	01795	1	27,5	шт	549,19
4	05328	3	141,0	шт	1740,06

Тройник 90° ПВХ CEPEX (клеевой-внутр.резьба BSP)

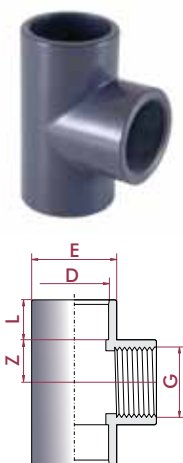

Диаметр 20 мм x 1/2"
Диаметр 25 мм x 3/4"
Диаметр 32 мм x 1"
Диаметр 40 мм x 1 1/4"
Диаметр 50 мм x 1 1/2"
Диаметр 63 мм x 2"
Диаметр 75 мм x 2 1/2"
Диаметр 90 мм x 3"
Диаметр 110 мм x 4"

PN	Код	Стандартная упаковка	Стандартный вес упаковки, кг	Единица измерения	Цена, евро с НДС*
10	01796	100 (10)	3,0	шт	1,58
10	01797	50 (10)	2,6	шт	1,80
10	01798	30 (10)	2,8	шт	2,30
10	01799	19	3,1	шт	3,71
10	01800	21	5,4	шт	5,08
10	01801	12	5,6	шт	8,25
10	22602	6	3,4	шт	18,93
10	22603	3	2,9	шт	28,36
10	22604	2	3,2	шт	46,70

ПВХ ФИТИНГИ, ТРУБЫ, ЗАПОРНО-РЕГУЛИРУЮЩАЯ АРМАТУРА

Тройник 90° ПВХ CEPEX (клеевой-внутр.резьба BSP, усиленная кольцом)

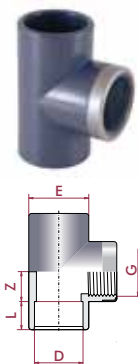

Диаметр 20 мм x 1/2"
 Диаметр 25 мм x 3/4"
 Диаметр 32 мм x 1"
 Диаметр 40 мм x 1 1/4"
 Диаметр 50 мм x 1 1/2"
 Диаметр 63 мм x 2"

PN	Код	Стандартная упаковка	Стандартный вес упаковки, кг	Единица измерения	Цена, евро с НДС*
16	01808	100 (10)	3,2	шт	2,88
16	01809	50 (10)	2,9	шт	3,33
16	01810	30 (10)	2,9	шт	4,14
16	01811	19	2,6	шт	5,93
16	01812	21	5,0	шт	8,20
16	01813	12	5,1	шт	12,04

Тройник 90° ПВХ CEPEX (внутр.резьба BSP)



Диаметр 1/2"
 Диаметр 3/4"
 Диаметр 1"
 Диаметр 1 1/4"
 Диаметр 1 1/2"
 Диаметр 2"
 Диаметр 2 1/2"
 Диаметр 3"
 Диаметр 4"

PN	Код	Стандартная упаковка	Стандартный вес упаковки, кг	Единица измерения	Цена, евро с НДС*
10	01802	100 (10)	3,5	шт	2,30
10	01803	50 (10)	2,5	шт	2,50
10	01804	30 (10)	2,8	шт	3,09
10	01805	19	3,1	шт	4,83
10	01806	21	6,1	шт	6,75
10	01807	12	6,4	шт	10,78
10	22593	6	3,7	шт	21,80
10	22594	3	3,3	шт	28,89
10	22595	2	3,2	шт	52,89

Тройник редукционный 90° ПВХ CEPEX (клеевой)

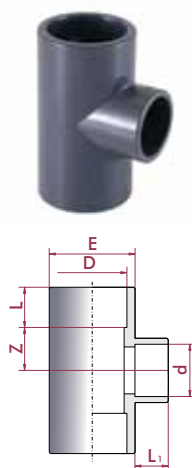

Диаметр 25x20 мм
 Диаметр 32x25 мм
 Диаметр 32x20 мм
 Диаметр 40x32 мм
 Диаметр 40x25 мм
 Диаметр 40x20 мм
 Диаметр 50x40 мм
 Диаметр 50x32 мм
 Диаметр 50x25 мм
 Диаметр 50x20 мм
 Диаметр 63x50 мм
 Диаметр 63x40 мм
 Диаметр 63x32 мм
 Диаметр 63x25 мм
 Диаметр 63x20 мм
 Диаметр 75x63 мм
 Диаметр 75x50 мм
 Диаметр 75x40 мм
 Диаметр 75x32 мм
 Диаметр 90x75 мм
 Диаметр 90x63 мм
 Диаметр 90x50 мм
 Диаметр 90x40 мм
 Диаметр 110x90 мм
 Диаметр 110x75 мм
 Диаметр 110x63 мм
 Диаметр 110x50 мм
 Диаметр 125x110 мм
 Диаметр 125x90 мм
 Диаметр 125x75 мм
 Диаметр 125x63 мм
 Диаметр 140x125 мм
 Диаметр 140x110 мм

PN	Код	Стандартная упаковка	Стандартный вес упаковки, кг	Единица измерения	Цена, евро с НДС*
16	01814	50 (10)	2,4	шт.	1,40
16	01815	60 (10)	4,8	шт.	1,67
16	01816	60 (10)	4,6	шт.	1,67
16	01817	48	6,1	шт.	2,88
16	01818	48	6,2	шт.	2,88
16	01819	48	6,0	шт.	2,88
16	01820	48	10,3	шт.	3,74
16	01821	48	10,3	шт.	3,74
16	01822	54	11,3	шт.	3,74
16	01823	56	11,8	шт.	3,74
16	01824	27	10,1	шт.	6,20
16	01825	28	10,6	шт.	6,20
16	01826	30	11,3	шт.	6,20
16	01827	30	11,1	шт.	6,20
16	01828	30	11,0	шт.	6,20
16	01829	16	9,4	шт.	10,54
16	01830	18	10,7	шт.	10,54
16	01831	18	10,6	шт.	10,54
16	01832	18	10,4	шт.	10,54
16	01833	9	8,9	шт.	18,62
16	01834	9	9,1	шт.	17,92
16	01835	9	9,4	шт.	18,62
16	01836	9	9,2	шт.	18,62
16	01837	11	17,2	шт.	26,65
16	01838	12	18,0	шт.	26,65
16	01839	12	17,5	шт.	25,64
16	01840	12	17,5	шт.	26,65
16	01841	7	16,3	шт.	44,23
16	01842	8	18,0	шт.	44,23
16	01843	8	17,0	шт.	44,23
16	01844	8	17,2	шт.	44,23
16	01845	5	14,2	шт.	65,98
16	01846	6	16,0	шт.	65,98

ПВХ ФИТИНГИ, ТРУБЫ, ЗАПОРНО-РЕГУЛИРУЮЩАЯ АРМАТУРА

Диаметр 140x90 мм	16	01847	6	15,5	шт.	65,98
Диаметр 140x75 мм	16	01848	6	15,2	шт.	65,98
Диаметр 160x140 мм	10	07688	3	12,5	шт.	79,47
Диаметр 160x125 мм	10	07689	3	12,2	шт.	79,47
Диаметр 160x110 мм	10	07690	3	12,0	шт.	78,52
Диаметр 160x90 мм	10	07691	3	11,7	шт.	78,52

Тройник редукционный 90° ПВХ CEPEX (клеевой-внутр. резьба BSP)

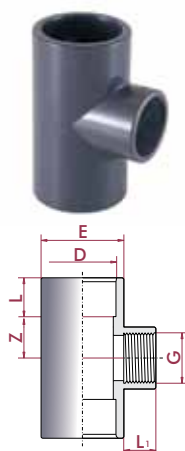

Диаметр 25 мм x 1/2"	10	01849	50 (10)	2,4	шт.	2,05
Диаметр 32 мм x 3/4"	10	01850	30 (10)	2,4	шт.	2,61
Диаметр 32 мм x 1/2"	10	01851	30 (10)	2,4	шт.	2,61
Диаметр 40 мм x 1"	10	01852	40 (10)	5,2	шт.	3,94
Диаметр 40 мм x 3/4"	10	01853	40 (10)	5,3	шт.	3,94
Диаметр 40 мм x 1/2"	10	01854	40 (10)	5,0	шт.	3,94
Диаметр 50 мм x 1 1/4"	10	01855	24	5,1	шт.	5,91
Диаметр 50 мм x 1"	10	01856	24	5,3	шт.	5,91
Диаметр 50 мм x 3/4"	10	01857	24	5,2	шт.	5,91
Диаметр 50 мм x 1/2"	10	01858	24	5,2	шт.	5,91
Диаметр 63 мм x 1 1/2"	10	01859	13	4,4	шт.	9,19
Диаметр 63 мм x 1 1/4"	10	01860	14	5,4	шт.	9,19
Диаметр 63 мм x 1"	10	01861	15	5,8	шт.	9,19
Диаметр 63 мм x 3/4"	10	01862	15	5,7	шт.	9,19
Диаметр 63 мм x 1/2"	10	01863	15	5,6	шт.	9,19
Диаметр 75 мм x 2"	10	01864	6	4,0	шт.	13,50
Диаметр 75 мм x 1 1/2"	10	01865	6	3,9	шт.	13,50
Диаметр 75 мм x 1 1/4"	10	01866	6	3,7	шт.	13,50
Диаметр 75 мм x 1"	10	01867	6	3,7	шт.	13,50
Диаметр 90 мм x 2 1/2"	10	01868	3	3,2	шт.	24,05
Диаметр 90 мм x 2"	10	01869	3	3,4	шт.	24,05
Диаметр 90 мм x 1 1/2"	10	01870	3	3,2	шт.	24,05
Диаметр 90 мм x 1 1/4"	10	01871	3	3,2	шт.	24,05

Тройник 45° ПВХ CEPEX (клеевой)

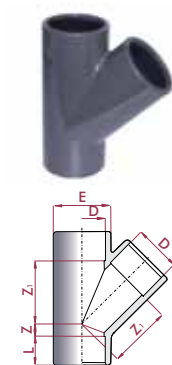

Диаметр 20 мм	16	22583	70 (10)	2,6	шт.	3,62
Диаметр 25 мм	16	22584	40 (10)	2,5	шт.	4,16
Диаметр 32 мм	16	22585	24	2,6	шт.	4,68
Диаметр 40 мм	16	22586	30	5,5	шт.	6,36
Диаметр 50 мм	10	20155	32	9,3	шт.	6,65
Диаметр 63 мм	10	20156	18	9,2	шт.	9,50
Диаметр 75 мм	10	32804	11	8,1	шт.	36,62
Диаметр 90 мм	10	32805	6	7,2	шт.	60,17
Диаметр 110 мм	10	32806	7	14,9	шт.	121,85

Крестовина ПВХ CEPEX (клеевая)

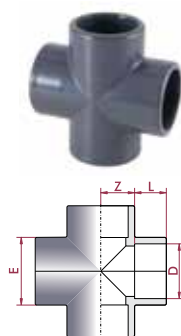

Диаметр 20 мм	16	20143	60 (10)	2,4	шт.	1,65
Диаметр 25 мм	16	20144	40 (10)	2,5	шт.	2,16
Диаметр 32 мм	16	20145	20 (10)	2,2	шт.	2,95
Диаметр 40 мм	16	20146	30	5,2	шт.	4,83
Диаметр 50 мм	16	02235	32	9,6	шт.	6,52
Диаметр 63 мм	16	02236	16	8,7	шт.	9,23
Диаметр 75 мм	16	27958	12	7,4	шт.	37,72
Диаметр 90 мм	16	22581	12	12,1	шт.	48,32
Диаметр 110 мм	16	22582	6	10,6	шт.	76,86

ПВХ ФИТИНГИ, ТРУБЫ, ЗАПОРНО-РЕГУЛИРУЮЩАЯ АРМАТУРА

Муфта ПВХ CEPEX (клеевая)

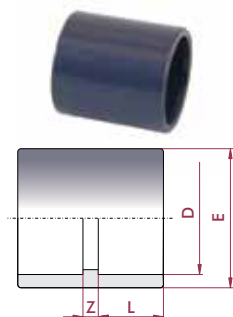

Диаметр 16 мм
 Диаметр 20 мм
 Диаметр 25 мм
 Диаметр 32 мм
 Диаметр 40 мм
 Диаметр 50 мм
 Диаметр 63 мм
 Диаметр 75 мм
 Диаметр 90 мм
 Диаметр 110 мм
 Диаметр 125 мм
 Диаметр 140 мм
 Диаметр 160 мм
 Диаметр 200 мм
 Диаметр 225 мм
 Диаметр 250 мм
 Диаметр 315 мм
 Диаметр 400 мм

PN	Код	Стандартная упаковка	Стандартный вес упаковки, кг	Единица измерения	Цена, евро с НДС*
16	16309	200 (20)	1,8	шт.	0,48
16	01872	200 (20)	2,9	шт.	0,68
16	01873	120 (20)	2,7	шт.	0,68
16	01874	160 (20)	5,8	шт.	0,72
16	01875	80 (10)	5,0	шт.	1,13
16	01876	56	5,2	шт.	1,35
16	01877	34	5,4	шт.	1,94
16	01878	14	3,9	шт.	4,99
16	01879	18	8,2	шт.	6,18
16	01880	12	9,1	шт.	10,00
16	01881	16	17,0	шт.	18,66
16	01882	12	16,7	шт.	27,62
10	01883	6	9,2	шт.	37,36
10	01884	3	9,2	шт.	55,88
10	01885	4	14,3	шт.	91,21
10	01886	2	10,9	шт.	167,10
10	01887	1	11,4	шт.	240,93
6	05329	1	14,8	шт.	447,51

Муфта ПВХ CEPEX (клеевая-внутр.резьба BSP)

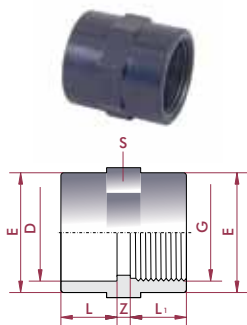

Диаметр 16 мм x 3/8"
 Диаметр 20 мм x 1/2"
 Диаметр 25 мм x 3/4"
 Диаметр 32 мм x 1"
 Диаметр 40 мм x 1 1/4"
 Диаметр 50 мм x 1 1/2"
 Диаметр 63 мм x 2"
 Диаметр 75 мм x 2 1/2"
 Диаметр 90 мм x 3"
 Диаметр 110 мм x 4"

PN	Код	Стандартная упаковка	Стандартный вес упаковки, кг	Единица измерения	Цена, евро с НДС*
10	01888	200 (20)	2,5	шт.	1,35
10	01889	180 (20)	3,1	шт.	1,35
10	01890	100 (20)	2,8	шт.	1,46
10	01891	120 (20)	5,6	шт.	1,63
10	01892	60 (10)	5,1	шт.	2,12
10	01893	56	6,8	шт.	2,75
10	01894	28	6,7	шт.	3,89
10	01895	14	4,2	шт.	8,45
10	01896	24	11,5	шт.	12,80
10	01897	10	8,8	шт.	20,32

Муфта ПВХ CEPEX (клеевая-внутр.резьба BSP)

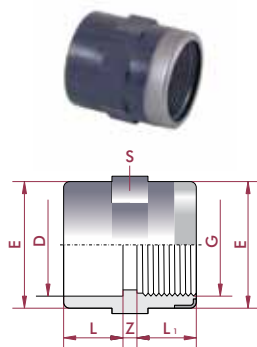

Диаметр 20 мм x 1/2"
 Диаметр 25 мм x 3/4"
 Диаметр 32 мм x 1"
 Диаметр 40 мм x 1 1/4"
 Диаметр 50 мм x 1 1/2"
 Диаметр 63 мм x 2"

PN	Код	Стандартная упаковка	Стандартный вес упаковки, кг	Единица измерения	Цена, евро с НДС*
16	01908	180 (20)	3,5	шт.	2,59
16	01909	100 (10)	3,2	шт.	2,95
16	01910	60 (10)	3,2	шт.	3,44
16	01911	30 (10)	2,7	шт.	4,38
16	01912	56	7,5	шт.	5,71
16	01913	28	7,2	шт.	7,55

ПВХ ФИТИНГИ, ТРУБЫ, ЗАПОРНО-РЕГУЛИРУЮЩАЯ АРМАТУРА

Муфта ПВХ CEPEX (внутр. резьба BSP)

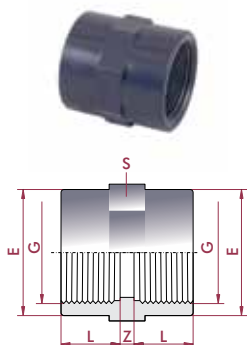

Диаметр 3/8"
 Диаметр 1/2"
 Диаметр 3/4"
 Диаметр 1"
 Диаметр 1 1/4"
 Диаметр 1 1/2"
 Диаметр 2"
 Диаметр 2 1/2"
 Диаметр 3"
 Диаметр 4"

PN	Код	Стандартная упаковка	Стандартный вес упаковки, кг	Единица измерения	Цена, евро с НДС*
10	01898	200 (20)	2,5	шт.	1,52
10	01899	180 (20)	3,0	шт.	1,52
10	01900	100 (20)	2,8	шт.	1,74
10	01901	120 (20)	5,6	шт.	2,12
10	01902	60 (10)	5,0	шт.	2,75
10	01903	56	7,5	шт.	3,58
10	01904	28	7,5	шт.	4,97
10	01905	14	4,5	шт.	11,95
10	01906	8	4,3	шт.	16,80
10	01907	5	4,3	шт.	26,12

Кольцо редукционное ПВХ CEPEX (клеевое)

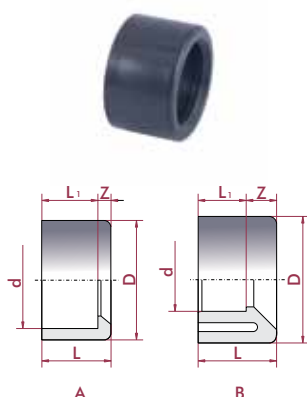

Диаметр 20x16 мм
 Диаметр 25x20 мм
 Диаметр 32x25 мм
 Диаметр 32x20 мм
 Диаметр 40x32 мм
 Диаметр 40x25 мм
 Диаметр 40x20 мм
 Диаметр 50x40 мм
 Диаметр 50x32 мм
 Диаметр 50x25 мм
 Диаметр 50x20 мм
 Диаметр 63x50 мм
 Диаметр 63x40 мм
 Диаметр 63x32 мм
 Диаметр 75x63 мм
 Диаметр 75x50 мм
 Диаметр 75x40 мм
 Диаметр 90x75 мм
 Диаметр 90x63 мм
 Диаметр 90x50 мм
 Диаметр 110x90 мм
 Диаметр 110x75 мм
 Диаметр 110x63 мм
 Диаметр 125x110 мм
 Диаметр 125x90 мм
 Диаметр 125x75 мм
 Диаметр 140x125 мм
 Диаметр 140x110 мм
 Диаметр 160x140 мм
 Диаметр 160x110 мм
 Диаметр 200x180 мм
 Диаметр 200x160 мм
 Диаметр 225x200 мм
 Диаметр 225x160 мм
 Диаметр 250x225 мм
 Диаметр 250x200 мм
 Диаметр 315x250 мм
 Диаметр 315x225 мм
 Диаметр 400x315 мм
 Диаметр 315x280 мм

PN	Код	Стандартная упаковка	Стандартный вес упаковки, кг	Единица измерения	Цена, евро с НДС*
16	01914	200 (20)	0,8	шт.	0,46
16	01915	200 (20)	1,2	шт.	0,68
16	01916	200 (20)	2,3	шт.	0,72
16	01917	200 (20)	2,8	шт.	0,78
16	01918	120 (20)	2,3	шт.	0,78
16	01919	120 (10)	3,1	шт.	1,13
16	01920	120 (10)	3,1	шт.	1,13
16	01921	60 (20)	2,1	шт.	0,95
16	01922	60 (10)	2,7	шт.	1,52
16	01923	60 (10)	3,1	шт.	1,52
16	01924	60 (10)	3,0	шт.	1,52
16	01925	48	3,2	шт.	1,24
16	01926	40 (10)	3,4	шт.	1,98
16	01927	40 (10)	3,3	шт.	1,98
16	01928	28	2,4	шт.	2,48
16	18685	28	3,5	шт.	2,95
16	18686	28	3,6	шт.	2,95
16	01929	36	5,4	шт.	4,07
16	18687	36	6,3	шт.	4,75
16	18688	36	6,7	шт.	4,75
16	01930	16	4,6	шт.	6,12
16	18689	16	5,5	шт.	8,99
16	18690	16	5,3	шт.	8,74
16	01931	24	7,2	шт.	11,09
16	18691	12	5,5	шт.	11,93
16	20142	12	5,4	шт.	12,15
16	01932	20	7,1	шт.	15,07
16	18692	10	4,9	шт.	15,66
10	01933	12	7,4	шт.	17,54
10	18693	6	4,9	шт.	20,63
10	01934	6	6,0	шт.	47,84
10	01935	6	8,2	шт.	47,84
10	01936	7	11,1	шт.	42,75
10	01937	7	16,7	шт.	45,71
10	01938	6	11,3	шт.	98,26
10	01939	6	16,7	шт.	98,26
6	01940	3	16,4	шт.	207,55
6	01941	3	17,1	шт.	206,07
6	05330	1	11,8	шт.	290,26
6	10093	3	12,1	шт.	237,79

ПВХ ФИТИНГИ, ТРУБЫ, ЗАПОРНО-РЕГУЛИРУЮЩАЯ АРМАТУРА

Переходник конический ПВХ СЕРЕХ (клеевой)

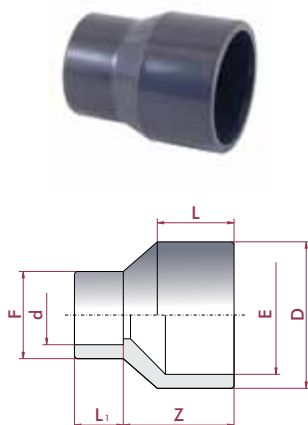

Диаметр	PN	Код	Стандартная упаковка	Стандартный вес упаковки, кг	Единица измерения	Цена, евро с НДС*
Диаметр 32 - 25 x 25 мм	16	01974	100 (10)	2,5	шт.	0,95
Диаметр 32 - 25 x 20 мм	16	01975	120 (10)	2,7	шт.	0,95
Диаметр 40 - 32 x 32 мм	16	01976	50 (10)	1,9	шт.	1,20
Диаметр 40 - 32 x 25 мм	16	01977	60 (10)	2,3	шт.	1,20
Диаметр 40 - 32 x 20 мм	16	01978	80 (10)	2,5	шт.	1,20
Диаметр 50 - 40 x 40 мм	16	01979	30 (10)	2,2	шт.	1,69
Диаметр 50 - 40 x 32 мм	16	01980	60 (10)	4,1	шт.	1,69
Диаметр 50 - 40 x 25 мм	16	01981	40 (10)	2,4	шт.	1,69
Диаметр 50 - 40 x 20 мм	16	01982	50 (10)	2,6	шт.	1,69
Диаметр 63 - 50 x 50 мм	16	01983	20	2,7	шт.	2,70
Диаметр 63 - 50 x 40 мм	16	01984	46	5,6	шт.	2,70
Диаметр 63 - 50 x 32 мм	16	01985	30	2,7	шт.	2,70
Диаметр 63 - 50 x 25 мм	16	01986	30	2,7	шт.	2,70
Диаметр 63 - 50 x 20 мм	16	01987	30	2,9	шт.	2,70
Диаметр 75 - 63 x 63 мм	16	01988	26	4,8	шт.	4,75
Диаметр 75 - 63 x 50 мм	16	01989	40	6,1	шт.	4,75
Диаметр 75 - 63 x 40 мм	16	01990	40	5,5	шт.	4,32
Диаметр 75 - 63 x 32 мм	16	01991	40	5,1	шт.	4,32
Диаметр 90 - 75 x 75 мм	16	01992	12	3,9	шт.	6,36
Диаметр 90 - 75 x 63 мм	16	01993	34	9,6	шт.	6,36
Диаметр 90 - 75 x 50 мм	16	01994	48	11,2	шт.	6,36
Диаметр 90 - 75 x 40 мм	16	01995	24	5,3	шт.	6,36
Диаметр 110 - 90 x 90 мм	16	01996	16	9,3	шт.	10,26
Диаметр 110 - 90 x 75 мм	16	01997	18	9,4	шт.	10,26
Диаметр 110 - 90 x 63 мм	16	01998	27	12,3	шт.	10,26
Диаметр 110 - 90 x 50 мм	16	01999	27	11,6	шт.	10,26
Диаметр 125 - 110 x 90 мм	16	02000	18	10,5	шт.	12,98
Диаметр 125 - 110 x 75 мм	16	02001	18	10,1	шт.	12,98
Диаметр 125 - 110 x 63 мм	16	02002	20	8,8	шт.	12,98
Диаметр 140 - 125 x 110 мм	16	02003	9	8,3	шт.	17,25
Диаметр 140 - 125 x 90 мм	16	02004	12	8,7	шт.	17,25
Диаметр 140 - 125 x 75 мм	16	02005	12	8,4	шт.	17,25
Диаметр 160 - 140 x 125 мм	10	02006	11	13,5	шт.	24,50
Диаметр 160 - 140 x 110 мм	10	02007	14	16,1	шт.	29,80
Диаметр 160 - 140 x 90 мм	10	02008	18	19,2	шт.	24,50
Диаметр 200 - 180 x 140 мм	10	02009	6	11,2	шт.	39,15
Диаметр 200 - 180 x 125 мм	10	02010	6	10,6	шт.	39,15
Диаметр 200 - 180 x 110 мм	10	02011	6	10,2	шт.	39,15
Диаметр 225 - 200 x 160 мм	10	02012	3	8,7	шт.	53,55
Диаметр 225 - 200 x 140 мм	10	02013	3	8,5	шт.	53,55
Диаметр 225 - 200 x 125 мм	10	02014	4	10,5	шт.	53,55
Диаметр 250 - 225 x 200 мм	10	02015	2	8,8	шт.	149,48
Диаметр 250 - 225 x 160 мм	10	02016	2	7,7	шт.	149,48
Диаметр 250 - 225 x 140 мм	10	02017	3	10,2	шт.	149,48
Диаметр 315 - 280 x 200 мм	6	02018	2	12,2	шт.	304,79
Диаметр 315 - 280 x 160 мм	6	02019	2	11,8	шт.	304,79

Конический эксцентрический переходник ПВХ СЕРЕХ (клеевой)

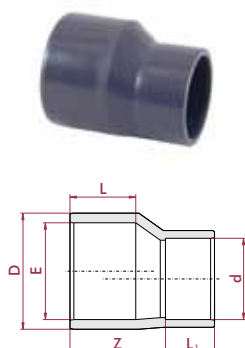

Диаметр	PN	Код	Стандартная упаковка	Стандартный вес упаковки, кг	Единица измерения	Цена, евро с НДС*
Диаметр 90 - 75 x 63 мм	16	09030	12	3,4	шт.	6,38

ПВХ ФИТИНГИ, ТРУБЫ, ЗАПОРНО-РЕГУЛИРУЮЩАЯ АРМАТУРА

Бурт под фланец ПВХ CEPEX (клеевой)

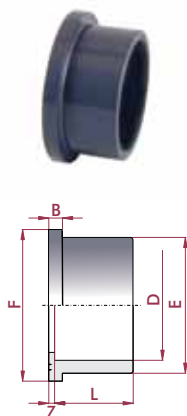

Диаметр 20 мм
Диаметр 25 мм
Диаметр 32 мм
Диаметр 40 мм
Диаметр 50 мм
Диаметр 63 мм
Диаметр 75 мм
Диаметр 90 мм
Диаметр 110 мм
Диаметр 125 мм
Диаметр 140 мм
Диаметр 160 мм
Диаметр 200 мм
Диаметр 225 мм
Диаметр 250 мм
Диаметр 315 мм
Диаметр 400 мм
Диаметр 500 мм

PN	Код	Стандартная упаковка	Стандартный вес упаковки, кг	Единица измерения	Цена, евро с НДС*
16	07692	200 (20)	2,3	шт.	1,35
16	07693	160 (20)	2,8	шт.	1,58
16	07694	80 (20)	2,2	шт.	1,72
16	07695	50 (10)	2,2	шт.	2,18
16	02020	40	2,6	шт.	2,70
16	02021	18	2,2	шт.	3,31
16	02022	29	5,2	шт.	4,79
16	02023	14	4,3	шт.	6,83
16	02024	20	9,9	шт.	8,56
16	02025	14	9,0	шт.	17,02
16	02026	10	8,8	шт.	17,18
10	02027	12	15,3	шт.	20,75
10	02028	7	12,4	шт.	37,92
10	02029	6	12,1	шт.	45,10
10	02030	5	18,7	шт.	93,34
10	02031	3	14,6	шт.	142,07
6	05341	1	9,6	шт.	321,94
4	05342	2	16,5	шт.	354,51

Фланец свободный ПВХ CEPEX

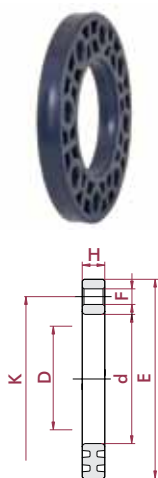

Диаметр 20 мм
Диаметр 25 мм
Диаметр 32 мм
Диаметр 40 мм
Диаметр 50 мм
Диаметр 63 мм
Диаметр 75 мм
Диаметр 90 мм
Диаметр 110 мм
Диаметр 125 мм
Диаметр 140 мм
Диаметр 140x125 мм
Диаметр 160 мм
Диаметр 200 мм
Диаметр 225 мм
Диаметр 225x200 мм
Диаметр 250 мм
Диаметр 315 мм
Диаметр 400 мм
Диаметр 500 мм

PN	Код	Стандартная упаковка	Стандартный вес упаковки, кг	Единица измерения	Цена, евро с НДС*
16	07696	40 (10)	3,6	шт.	3,42
16	07697	30 (10)	3,6	шт.	3,94
16	07698	20 (10)	3,2	шт.	4,36
16	07699	22	5,2	шт.	5,06
16	02032	18	4,6	шт.	5,69
16	02033	20	6,1	шт.	6,25
16	02034	15	7,1	шт.	8,09
16	02035	34	16,7	шт.	8,60
16	02036	22	12,8	шт.	11,72
16	02037	18	11,4	шт.	16,80
16	02038	16	11,9	шт.	19,11
16	02039	16	12,8	шт.	20,84
10	02040	12	13,2	шт.	23,09
10	02041	8	10,1	шт.	32,04
10	02042	5	7,3	шт.	46,34
10	09039	5	9,1	шт.	35,38
10	02043	6	14,1	шт.	81,22
10	02044	6	16,2	шт.	106,86
6	05343	2	10,0	шт.	230,09
4	05344	2	10,4	шт.	307,49

ПВХ ФИТИНГИ, ТРУБЫ, ЗАПОРНО-РЕГУЛИРУЮЩАЯ АРМАТУРА

Фланец жесткий ПВХ СЕРЕХ

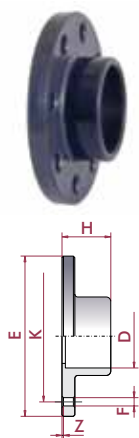

Диаметр 20 мм
Диаметр 25 мм
Диаметр 32 мм
Диаметр 40 мм
Диаметр 50 мм
Диаметр 63 мм
Диаметр 75 мм
Диаметр 90 мм
Диаметр 110 мм
Диаметр 125 мм
Диаметр 140x125 мм
Диаметр 140 мм
Диаметр 160 мм
Диаметр 200 мм
Диаметр 225 мм

PN	Код	Стандартная упаковка	Стандартный вес упаковки, кг	Единица измерения	Цена, евро с НДС*
16	22575	30 (10)	2,5	шт.	4,50
16	22576	20 (10)	2,3	шт.	5,91
16	22577	20	2,9	шт.	7,08
16	22578	20 (10)	4,9	шт.	9,23
16	22579	20	6,0	шт.	10,83
16	22580	12	4,8	шт.	13,48
16	02226	20	11,3	шт.	14,15
16	02227	15	10,8	шт.	16,38
16	02228	10	10,5	шт.	20,00
16	02229	16	18,7	шт.	24,99
16	02234	15	21,8	шт.	30,85
16	02230	11	17,5	шт.	31,57
10	02231	8	17,2	шт.	42,97
10	02232	5	13,2	шт.	55,12
10	02233	3	9,9	шт.	65,53

Фланец глухой ПВХ СЕРЕХ

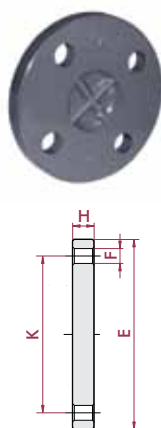

Диаметр 20 мм
Диаметр 25 мм
Диаметр 32 мм
Диаметр 40 мм
Диаметр 50 мм
Диаметр 63 мм
Диаметр 75 мм
Диаметр 90 мм
Диаметр 110 мм
Диаметр 125 мм
Диаметр 140 мм
Диаметр 160 мм
Диаметр 225x200 мм
Диаметр 225 мм

PN	Код	Стандартная упаковка	Стандартный вес упаковки, кг	Единица измерения	Цена, евро с НДС*
16	22561	40 (10)	3,2	шт.	4,90
16	22562	30 (10)	3,2	шт.	5,62
16	22563	20 (10)	3,0	шт.	7,51
16	22564	20	4,7	шт.	9,80
16	22565	16	4,1	шт.	11,95
16	22566	10	3,7	шт.	14,69
16	22567	7	3,6	шт.	19,29
16	22568	10	6,8	шт.	22,23
16	22569	6	5,3	шт.	29,23
16	22570	5	5,1	шт.	33,14
16	22571	5	6,0	шт.	38,28
10	22572	5	8,4	шт.	43,13
10	22573	5	11,8	шт.	83,00
10	22574	4	10,5	шт.	87,60

Фланец свободный ПП СЕРЕХ (усиленный)

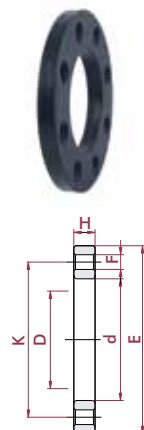

Диаметр 50 мм
Диаметр 63 мм
Диаметр 75 мм
Диаметр 90 мм
Диаметр 110 мм
Диаметр 125 мм
Диаметр 140 мм
Диаметр 140x125 мм
Диаметр 160 мм
Диаметр 200 мм
Диаметр 225 мм
Диаметр 225x200 мм

PN	Код	Стандартная упаковка	Стандартный вес упаковки, кг	Единица измерения	Цена, евро с НДС*
16	02045	18	3,7	шт.	20,61
16	02046	12	3,0	шт.	25,64
16	02047	16	5,4	шт.	28,36
16	02048	14	5,7	шт.	33,77
16	02049	7	3,7	шт.	40,78
16	02050	6	3,2	шт.	40,78
16	02051	6	3,7	шт.	62,77
16	02052	6	4,3	шт.	42,26
10	02053	5	4,0	шт.	71,98
10	02054	9	8,5	шт.	102,59
10	02055	6	6,1	шт.	102,59
10	02056	6	7,2	шт.	63,31

ПВХ ФИТИНГИ, ТРУБЫ, ЗАПОРНО-РЕГУЛИРУЮЩАЯ АРМАТУРА

Уплотнение межфланцевое EVA CEPEX

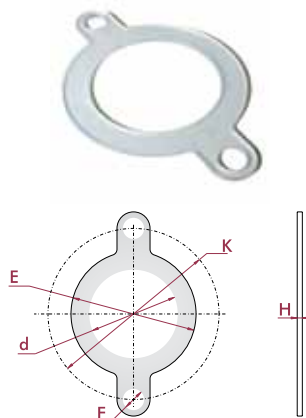

Диаметр 20 мм
Диаметр 25 мм
Диаметр 32 мм
Диаметр 40 мм
Диаметр 50 мм
Диаметр 63 мм
Диаметр 75 мм
Диаметр 90 мм
Диаметр 110 мм
Диаметр 125 мм
Диаметр 140 мм
Диаметр 160 мм
Диаметр 200 мм
Диаметр 225 мм
Диаметр 250 мм
Диаметр 315 мм
Диаметр 400 мм
Диаметр 500 мм

PN	Код	Стандартная упаковка	Стандартный вес упаковки, кг	Единица измерения	Цена, евро с НДС*
?	07700	200 (20)	1,0	шт.	0,75
?	07701	200 (20)	1,2	шт.	0,91
16	07702	200 (20)	1,3	шт.	1,31
16	07703	200 (20)	1,8	шт.	1,60
16	02061	160 (20)	1,8	шт.	1,60
16	02062	120 (20)	1,7	шт.	2,46
16	02063	100 (10)	1,8	шт.	3,83
16	02064	80 (20)	1,9	шт.	5,53
16	02065	60 (20)	2,3	шт.	7,06
16	02066	30 (10)	1,5	шт.	7,86
16	02067	60 (10)	3,5	шт.	8,32
10	02068	40	3,0	шт.	9,82
10	02069	30	2,9	шт.	11,50
10	02070	30	3,6	шт.	14,33
10	02071	10	2,1	шт.	22,83
10	02072	6	1,4	шт.	38,26
10	05345	6	1,2	шт.	70,95
10	05346	6	1,6	шт.	79,00

Комплект фланцевый ПВХ CEPEX (2 жестких фланца, болты, гайки, шайбы)

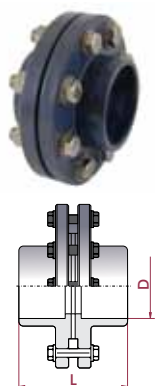

Диаметр 75 мм
Диаметр 90 мм
Диаметр 110 мм
Диаметр 125 мм
Диаметр 140 мм
Диаметр 160 мм
Диаметр 200 мм
Диаметр 225 мм

PN	Код	Стандартная упаковка	Стандартный вес упаковки, кг	Единица измерения	Цена, евро с НДС*
10	02371	3	5,8	шт.	44,75
10	02372	2	6,0	шт.	59,98
10	02373	3	11,3	шт.	69,95
10	02374	3	12,0	шт.	82,12
10	02375	2	10,0	шт.	100,06
6	02376	2	14,5	шт.	142,03
6	02377	1	8,6	шт.	177,40
6	02378	1	10,3	шт.	207,44

Болт, гайка, шайба для фланцевого комплекта CEPEX (оцинкованная сталь)



M12x60
M16x70
M16x80
M16x90
M16x120
M16x130
M16x140
M16x150
M16x160
M16x170
M16x200
M16x220
M16x240
M20x90
M20x110
M20x160
M20x180
M20x190
M20x200
M20x210
M20x230
M20x270
M20x310
M20x340

PN	Код	Стандартная упаковка	Стандартный вес упаковки, кг	Единица измерения	Цена, евро с НДС*
-	16061	48 (4)	4,6	шт.	1,58
-	02437	48 (8)	9,1	шт.	2,58
-	02438	48 (8)	9,7	шт.	2,69
-	02439	48 (8)	10,6	шт.	2,98
-	02440	32 (4)	8,7	шт.	3,88
-	02441	32 (8)	9,0	шт.	3,75
-	02442	32 (4)	9,6	шт.	3,99
-	02443	32 (4)	10,0	шт.	4,40
-	02444	24 (8)	7,9	шт.	4,33
-	02445	24 (4)	8,4	шт.	4,50
-	07718	16 (4)	6,4	шт.	5,69
-	07719	16 (4)	6,8	шт.	5,67
-	07720	16 (4)	7,0	шт.	6,18
-	02446	24 (8)	8,7	шт.	4,87
-	02447	24 (8)	9,7	шт.	5,59
-	02448	16 (8)	8,6	шт.	6,83
-	02449	16 (8)	9,3	шт.	7,38
-	02450	16 (8)	9,7	шт.	5,77
-	20263	16 (8)	10,0	шт.	7,87
-	02451	16 (8)	10,4	шт.	8,41
-	02452	16 (8)	11,2	шт.	8,93
-	07721	16 (4)	12,7	шт.	11,66
-	07722	16 (4)	14,2	шт.	12,58
-	07723	16 (4)	15,4	шт.	22,61

ПВХ ФИТИНГИ, ТРУБЫ, ЗАПОРНО-РЕГУЛИРУЮЩАЯ АРМАТУРА

Заглушка ПВХ CEPEX (внутр.резьба BSP)

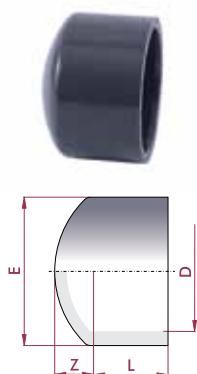

Диаметр 16 мм
Диаметр 20 мм
Диаметр 25 мм
Диаметр 32 мм
Диаметр 40 мм
Диаметр 50 мм
Диаметр 63 мм
Диаметр 75 мм
Диаметр 90 мм
Диаметр 110 мм
Диаметр 125 мм
Диаметр 140 мм
Диаметр 160 мм
Диаметр 200 мм
Диаметр 225 мм
Диаметр 250 мм
Диаметр 315 мм

PN	Код	Стандартная упаковка	Стандартный вес упаковки, кг	Единица измерения	Цена, евро с НДС*
16	01942	200 (20)	0,9	шт.	0,68
16	01943	200 (20)	1,4	шт.	0,50
16	01944	200 (20)	2,7	шт.	0,68
16	01945	120 (20)	2,9	шт.	0,68
16	01946	70 (10)	2,8	шт.	1,20
16	01947	48	3,6	шт.	1,44
16	01948	24	2,7	шт.	1,89
16	01949	32	5,7	шт.	4,75
16	01950	16	6,2	шт.	6,07
16	01951	9	5,4	шт.	12,58
16	01952	15	10,9	шт.	25,38
16	01953	10	11,1	шт.	30,74
10	01954	6	8,6	шт.	35,52
10	01955	6	13,4	шт.	44,18
10	01956	4	11,1	шт.	84,18
10	15776	4	16,8	шт.	160,23
10	15777	2	17,8	шт.	237,34

Заглушка ПВХ CEPEX (внутр.резьба BSP)

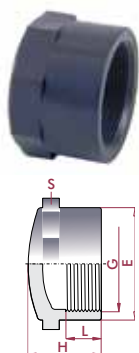

Диаметр 3/8"
Диаметр 1/2"
Диаметр 3/4"
Диаметр 1"
Диаметр 1 1/4"
Диаметр 1 1/2"
Диаметр 2"
Диаметр 2 1/2"
Диаметр 3"
Диаметр 4"

PN	Код	Стандартная упаковка	Стандартный вес упаковки, кг	Единица измерения	Цена, евро с НДС*
10	01957	200 (20)	2,0	шт.	1,15
10	01958	200 (20)	2,7	шт.	1,22
10	01959	160 (20)	3,7	шт.	1,35
10	01960	80 (10)	3,2	шт.	1,65
10	01961	50 (10)	3,6	шт.	2,30
10	01962	40	4,3	шт.	2,88
10	01963	22	4,3	шт.	3,96
10	01964	12	3,1	шт.	9,39
10	01965	16	7,1	шт.	15,00
10	01966	8	5,6	шт.	20,95

Заглушка ПВХ CEPEX (нар.резьба BSP)

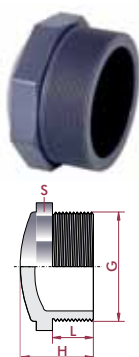

Диаметр 1/4"
Диаметр 3/8"
Диаметр 1/2"
Диаметр 3/4"
Диаметр 1"
Диаметр 1 1/4"
Диаметр 1 1/2"
Диаметр 2"
Диаметр 2 1/2"
Диаметр 3"
Диаметр 4"

PN	Код	Стандартная упаковка	Стандартный вес упаковки, кг	Единица измерения	Цена, евро с НДС*
10	02121	200 (20)	0,6	шт.	0,68
10	02122	200 (20)	1,4	шт.	0,75
10	02123	200 (20)	2,8	шт.	0,91
10	02124	200 (20)	3,8	шт.	1,13
10	02125	120 (20)	3,3	шт.	1,46
10	02126	80 (10)	3,7	шт.	1,96
10	02127	60	4,2	шт.	2,55
10	02128	70	7,4	шт.	8,95
10	02129	45	7,1	шт.	5,26
10	02130	33	7,6	шт.	12,02
10	02131	12	6,4	шт.	26,97

ПВХ ФИТИНГИ, ТРУБЫ, ЗАПОРНО-РЕГУЛИРУЮЩАЯ АРМАТУРА

Адаптор двойной муфтовый ПВХ CEPEX (клеевой-нар.резьба BSP)

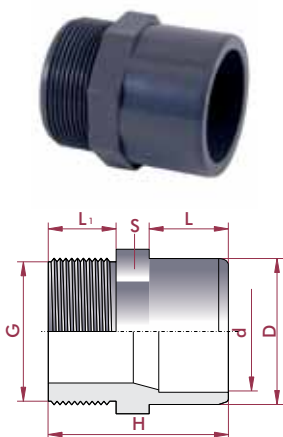

Диаметр 16x12 мм x ¹ / ₈ "	10	02073	200 (20)	1,6	шт.	0,75
Диаметр 20x16 мм x ¹ / ₂ "	10	02074	200 (20)	2,8	шт.	0,91
Диаметр 20x16 мм x ¹ / ₈ "	10	02075	200 (20)	2,7	шт.	0,91
Диаметр 25x20 мм x ³ / ₄ "	10	02076	120 (20)	2,5	шт.	1,13
Диаметр 25x20 мм x ¹ / ₂ "	10	02077	140 (20)	2,8	шт.	1,13
Диаметр 25x20 мм x ³ / ₈ "	10	02078	140 (20)	2,6	шт.	1,13
Диаметр 32x25 мм x1"	10	02079	80 (20)	2,8	шт.	1,13
Диаметр 32x25 мм x ³ / ₄ "	10	02080	80 (20)	2,5	шт.	1,13
Диаметр 32x25 мм x ¹ / ₂ "	10	02081	80 (20)	2,4	шт.	1,13
Диаметр 40x32 мм x1 ¹ / ₄ "	10	02082	50 (10)	2,9	шт.	1,46
Диаметр 40x32 мм x1"	10	02083	50 (10)	2,7	шт.	1,46
Диаметр 40x32 мм x ³ / ₄ "	10	02084	50 (10)	2,4	шт.	1,46
Диаметр 50x40 мм x1 ¹ / ₂ "	10	02085	68	5,9	шт.	1,60
Диаметр 50x40 мм x1 ¹ / ₄ "	10	02086	68	5,5	шт.	1,89
Диаметр 50x40 мм x1"	10	02087	70 (10)	5,4	шт.	1,89
Диаметр 63x50 мм x2"	10	02088	46	6,2	шт.	2,63
Диаметр 63x50 мм x1 ¹ / ₂ "	10	02089	60	7,5	шт.	3,09
Диаметр 63x50 мм x1 ¹ / ₄ "	10	02090	60	7,2	шт.	3,09
Диаметр 75x63 мм x2 ¹ / ₂ "	10	02091	24	5,1	шт.	4,88
Диаметр 75x63 мм x2"	10	02092	30	5,9	шт.	4,88
Диаметр 75x63 мм x1 ¹ / ₂ "	10	02093	30	5,4	шт.	4,88
Диаметр 90x75 мм x3"	10	02094	12	3,9	шт.	7,06
Диаметр 90x75 мм x2 ¹ / ₂ "	10	02095	15	4,6	шт.	7,06
Диаметр 90x75 мм x2"	10	02096	24	6,6	шт.	7,06
Диаметр 110x90 мм x4"	10	02097	6	4,1	шт.	16,33
Диаметр 110x90 мм x3"	10	02098	9	5,5	шт.	16,33
Диаметр 110x90 мм x2 ¹ / ₂ "	10	02099	9	5,3	шт.	16,33

Переходная муфта ПВХ CEPEX (клеевая-нар.резьба BSP)

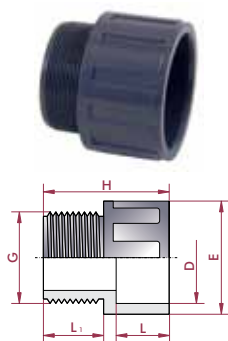

Диаметр 20 мм x ¹ / ₂ "	10	02102	200 (20)	3,0	шт.	1,13
Диаметр 25 мм x ³ / ₄ "	10	02103	120 (20)	2,7	шт.	1,13
Диаметр 32 мм x1"	10	02104	60 (20)	2,6	шт.	1,24
Диаметр 40 мм x1 ¹ / ₄ "	10	02105	80 (10)	5,1	шт.	1,65
Диаметр 50 мм x1 ¹ / ₂ "	10	02106	72	6,5	шт.	1,58
Диаметр 63 мм x2"	10	02107	50	7,2	шт.	2,23
Диаметр 75 мм x2 ¹ / ₂ "	10	02108	24	6,5	шт.	5,66
Диаметр 90 мм x3"	10	02109	28	12,3	шт.	11,41
Диаметр 110 мм x4"	10	02110	10	6,9	шт.	17,23

Ниппель ПВХ CEPEX (нар.резьба BSP)



Диаметр x ¹ / ₈ "	10	02111	200 (20)	1,5	шт.	1,13
Диаметр 1/2"	10	02112	200 (20)	2,8	шт.	1,13
Диаметр 3/4"	10	02113	120 (20)	2,4	шт.	1,22
Диаметр 1"	10	02114	80 (20)	2,6	шт.	1,46
Диаметр 1 ¹ / ₄ "	10	02115	50 (10)	2,7	шт.	1,80
Диаметр 1 ¹ / ₂ "	10	02116	36	2,6	шт.	2,37
Диаметр 2"	10	02117	46	5,0	шт.	3,02
Диаметр 2 ¹ / ₂ "	10	02118	30	5,5	шт.	5,64
Диаметр 3"	10	02119	12	3,2	шт.	10,96
Диаметр 4"	10	02120	6	3,5	шт.	19,54

ПВХ ФИТИНГИ, ТРУБЫ, ЗАПОРНО-РЕГУЛИРУЮЩАЯ АРМАТУРА

Адаптор двойной муфтовый ПВХ CEPEX (клеевой-внутр. резьба BSP)

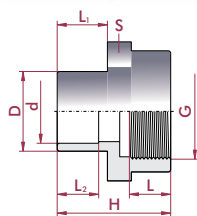

Диаметр 20x16 мм x $\frac{3}{4}$ "
 Диаметр 20x16 мм x $\frac{1}{2}$ "
 Диаметр 20x16 мм x $\frac{1}{8}$ "
 Диаметр 20x16 мм x $\frac{1}{4}$ "
 Диаметр 25x20 мм x1"
 Диаметр 25x20 мм x $\frac{3}{4}$ "
 Диаметр 25x20 мм x $\frac{1}{2}$ "
 Диаметр 32x25 мм x $\frac{1}{4}$ "
 Диаметр 32x25 мм x1"
 Диаметр 32x25 мм x $\frac{3}{4}$ "
 Диаметр 32x25 мм x $\frac{1}{2}$ "
 Диаметр 40x32 мм x $\frac{1}{2}$ "
 Диаметр 40x32 мм x $\frac{1}{4}$ "
 Диаметр 40x32 мм x1"
 Диаметр 50x40 мм x2"
 Диаметр 50x40 мм x $\frac{1}{2}$ "
 Диаметр 50x40 мм x $\frac{1}{4}$ "
 Диаметр 63x50 мм x2 $\frac{1}{2}$ "
 Диаметр 63x50 мм x2"
 Диаметр 63x50 мм x $\frac{1}{2}$ "
 Диаметр 75x63 мм x3"
 Диаметр 75x63 мм x2 $\frac{1}{2}$ "
 Диаметр 75x63 мм x2"
 Диаметр 90x75 мм x4"
 Диаметр 90x75 мм x3"
 Диаметр 90x75 мм x2 $\frac{1}{2}$ "
 Диаметр 110x90 мм x4"
 Диаметр 110x90 мм x3"

PN	Код	Стандартная упаковка	Стандартный вес упаковки, кг	Единица измерения	Цена, евро с НДС*
10	02243	120 (20)	3,2	шт.	1,35
10	02244	140 (20)	3,0	шт.	1,49
10	02245	160 (20)	3,0	шт.	1,35
10	02246	200 (20)	3,7	шт.	1,35
10	02247	60 (10)	2,6	шт.	1,74
10	02248	100 (10)	2,9	шт.	1,80
10	02249	120 (10)	2,8	шт.	1,58
10	02250	30 (10)	2,2	шт.	2,32
10	02251	60 (10)	2,9	шт.	2,14
10	02252	80 (10)	3,1	шт.	2,14
10	24822	80 (10)	2,9	шт.	2,14
10	02253	30 (10)	2,9	шт.	3,22
10	02254	50 (10)	4,6	шт.	3,40
10	02255	80 (10)	5,3	шт.	2,75
10	02256	45	7,8	шт.	4,81
10	02257	40 (10)	4,5	шт.	3,87
10	02258	40 (10)	4,3	шт.	3,87
10	02259	24	6,0	шт.	7,71
10	02260	36	7,2	шт.	5,84
10	02261	36	5,7	шт.	5,84
10	02262	16	5,7	шт.	11,21
10	02263	12	3,3	шт.	8,15
10	02264	24	5,7	шт.	8,15
10	02265	10	6,2	шт.	15,49
10	02266	9	3,9	шт.	14,44
10	02267	9	3,5	шт.	14,44
10	02268	6	4,4	шт.	19,69
10	02269	6	3,9	шт.	19,69

Адаптор шланговый ПВХ CEPEX (клеевой)

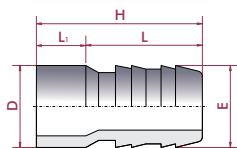

Диаметр 16x16 мм
 Диаметр 20x18 мм
 Диаметр 20x20 мм
 Диаметр 25x25 мм
 Диаметр 32x30 мм
 Диаметр 40x40 мм
 Диаметр 50x50 мм
 Диаметр 50x38 мм
 Диаметр 63x60 мм

PN	Код	Стандартная упаковка	Стандартный вес упаковки, кг	Единица измерения	Цена, евро с НДС*
10	02200	200 (20)	1,6	шт.	0,78
10	02201	200 (20)	2,6	шт.	0,91
10	02202	200 (20)	2,6	шт.	0,91
10	02203	120 (20)	2,3	шт.	1,15
10	02204	80 (20)	2,5	шт.	1,44
10	02205	40 (10)	2,1	шт.	1,72
10	02206	30	2,7	шт.	2,41
10	02207	40	3,2	шт.	2,46
10	02208	18	2,6	шт.	3,04

Адаптор шланговый ПВХ CEPEX (нар.резьба BSP)

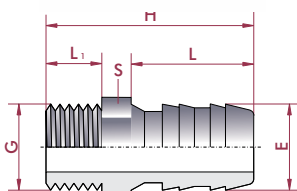

Диаметр $\frac{3}{8}$ "x16 мм
 Диаметр $\frac{1}{2}$ "x18 мм
 Диаметр $\frac{1}{2}$ "x20 мм
 Диаметр $\frac{3}{4}$ "x25 мм
 Диаметр $\frac{3}{4}$ "x30 мм
 Диаметр 1"x40 мм
 Диаметр 1"x50 мм
 Диаметр 1 $\frac{1}{4}$ "x40 мм
 Диаметр 1 $\frac{1}{2}$ "x50 мм
 Диаметр 1 $\frac{1}{2}$ "x38 мм
 Диаметр 1 $\frac{1}{2}$ "x40 мм
 Диаметр 2"x60 мм

PN	Код	Стандартная упаковка	Стандартный вес упаковки, кг	Единица измерения	Цена, евро с НДС*
10	02217	200 (20)	2,0	шт.	0,78
10	02218	200 (20)	3,0	шт.	0,91
10	02219	180 (20)	2,7	шт.	0,91
10	02220	120 (20)	2,7	шт.	1,13
10	15763	140 (20)	2,7	шт.	1,18
10	02221	60 (20)	2,3	шт.	1,44
10	09031	80 (20)	2,7	шт.	1,44
10	02222	30 (10)	2,0	шт.	1,76
10	02223	30	2,9	шт.	2,46
10	02224	36	3,0	шт.	2,41
10	09032	36	3,2	шт.	2,50
10	02225	15	2,2	шт.	3,46

ПВХ ФИТИНГИ, ТРУБЫ, ЗАПОРНО-РЕГУЛИРУЮЩАЯ АРМАТУРА

Ниппель редукционный ПВХ CEPEX (нар.резьба BSP- внутр. резьба BSP)

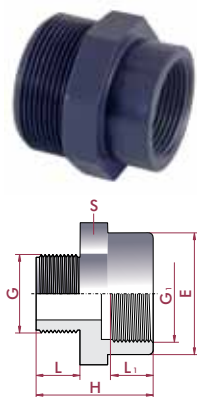

Диаметр 3/8"x1/2"
 Диаметр 1/2"x3/4"
 Диаметр 1/2"x1/2"
 Диаметр 3/4"x1"
 Диаметр 3/4"x1/2"
 Диаметр 3/4"x3/8"
 Диаметр 1"x1 1/4"
 Диаметр 1"x3/4"
 Диаметр 1"x1/2"
 Диаметр 1"x3/8"
 Диаметр 1 1/4"x1 1/2"
 Диаметр 1 1/4"x1"
 Диаметр 1 1/4"x3/4"
 Диаметр 1 1/4"x1/2"
 Диаметр 1 1/2"x2"
 Диаметр 1 1/2"x1 1/4"
 Диаметр 1 1/2"x1"
 Диаметр 1 1/2"x3/4"
 Диаметр 2"x2 1/2"
 Диаметр 2"x1 1/2"
 Диаметр 2"x1 1/4"
 Диаметр 2"x1"
 Диаметр 2 1/2"x3"
 Диаметр 2 1/2"x2"
 Диаметр 2 1/2"x1 1/2"
 Диаметр 2 1/2"x1 1/4"
 Диаметр 3"x4"
 Диаметр 3"x2 1/2"
 Диаметр 3"x2"
 Диаметр 3"x1 1/2"
 Диаметр 4"x3"
 Диаметр 4"x2 1/2"
 Диаметр 4"x2"

PN	Код	Стандартная упаковка	Стандартный вес упаковки, кг	Единица измерения	Цена, евро с НДС*
10	02270	200 (20)	4,0	шт.	1,63
10	02271	120 (20)	3,2	шт.	1,69
10	02272	200 (20)	2,2	шт.	1,58
10	02273	70 (10)	2,9	шт.	2,05
10	02274	120 (10)	2,7	шт.	1,69
10	02275	140 (10)	2,7	шт.	1,74
10	02276	40 (10)	2,9	шт.	2,46
10	02277	80 (10)	3,0	шт.	1,94
10	02278	80 (10)	2,7	шт.	1,94
10	02279	100 (10)	3,1	шт.	2,05
10	02280	40	3,6	шт.	3,49
10	02281	50 (10)	2,8	шт.	2,39
10	02282	50 (10)	2,7	шт.	2,46
10	02283	50 (10)	2,6	шт.	2,46
10	02284	18	3,0	шт.	5,55
10	02285	70 (10)	5,1	шт.	2,72
10	02286	70 (10)	4,9	шт.	2,72
10	02287	90 (10)	5,8	шт.	2,77
10	02288	36	7,8	шт.	9,46
10	02289	48	5,2	шт.	4,05
10	02290	48	4,9	шт.	4,16
10	02291	50 (10)	4,9	шт.	4,09
10	02292	16	5,5	шт.	17,86
10	02293	32	6,0	шт.	5,46
10	02294	32	5,8	шт.	5,46
10	02295	40	6,3	шт.	5,46
10	02296	12	7,1	шт.	21,76
10	02297	24	6,1	шт.	9,46
10	02298	24	5,7	шт.	6,81
10	02299	24	5,2	шт.	6,81
10	02300	9	4,8	шт.	21,74
10	02301	12	5,9	шт.	21,74
10	02302	12	6,0	шт.	21,74

Ниппель редукционный ПВХ CEPEX (нар.резьба BSP- нар. резьба BSP)

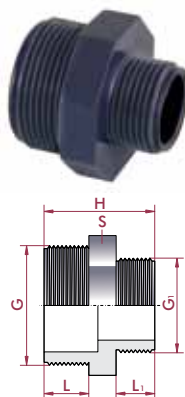

Диаметр 1/2"x3/8"
 Диаметр 3/4"x1/2"
 Диаметр 3/4"x3/8"
 Диаметр 1"x3/4"
 Диаметр 1"x1/2"
 Диаметр 1"x3/8"
 Диаметр 1 1/4"x1"
 Диаметр 1 1/4"x3/4"
 Диаметр 1 1/4"x1/2"
 Диаметр 1 1/2"x1 1/4"
 Диаметр 1 1/2"x1"
 Диаметр 1 1/2"x3/4"
 Диаметр 2"x1 1/2"
 Диаметр 2"x1 1/4"
 Диаметр 2"x1"
 Диаметр 2 1/2"x2"
 Диаметр 2 1/2"x1 1/2"
 Диаметр 2 1/2"x1 1/4"
 Диаметр 3"x2 1/2"
 Диаметр 3"x2"
 Диаметр 3"x1 1/2"
 Диаметр 4"x3"
 Диаметр 4"x2 1/2"
 Диаметр 4"x2"

PN	Код	Стандартная упаковка	Стандартный вес упаковки, кг	Единица измерения	Цена, евро с НДС*
10	02303	200 (20)	2,0	шт.	1,13
10	02304	160 (20)	3,1	шт.	1,13
10	02305	160 (20)	2,9	шт.	1,15
10	02306	80 (10)	2,9	шт.	1,44
10	02307	90 (10)	2,6	шт.	1,40
10	02308	90 (10)	2,8	шт.	1,46
10	02309	50 (10)	2,7	шт.	1,72
10	02310	60 (10)	2,9	шт.	1,80
10	02311	60 (10)	2,9	шт.	1,80
10	02312	38	2,6	шт.	2,20
10	02313	60	2,9	шт.	2,03
10	02314	60	3,6	шт.	2,09
10	02315	24	2,4	шт.	2,75
10	02316	33	3,1	шт.	2,72
10	02317	33	3,1	шт.	2,72
10	02318	30	5,2	шт.	6,00
10	02319	45	7,1	шт.	4,88
10	02320	45	7,0	шт.	4,88
10	02321	24	5,7	шт.	11,77
10	02322	24	5,3	шт.	7,89
10	02323	36	7,6	шт.	7,89
10	02324	12	6,1	шт.	18,12
10	02325	12	5,9	шт.	18,12
10	02326	12	5,7	шт.	18,12

ПВХ ФИТИНГИ, ТРУБЫ, ЗАПОРНО-РЕГУЛИРУЮЩАЯ АРМАТУРА

Ниппель редукционный укороченный ПВХ CEPEX (нар.резьба BSP- внутр.резьба BSP)

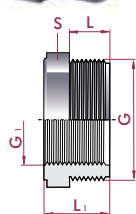

Диаметр 1/2"x1/4"
 Диаметр 3/4"x1/2"
 Диаметр 3/4"x1/4"
 Диаметр 3/4"x1/8"
 Диаметр 1"x3/4"
 Диаметр 1"x1/4"
 Диаметр 1 1/4"x1"
 Диаметр 1 1/2"x1 1/4"
 Диаметр 2"x1 1/2"
 Диаметр 2 1/2"x2"
 Диаметр 3"x2 1/2"
 Диаметр 4"x3"

PN	Код	Стандартная упаковка	Стандартный вес упаковки, кг	Единица измерения	Цена, евро с НДС*
10	23087	200 (20)	2,6	шт.	1,24
10	20147	200 (20)	2,9	шт.	1,46
10	23088	200 (20)	4,0	шт.	1,49
10	28081	200 (20)	4,1	шт.	1,49
10	20148	120 (20)	2,4	шт.	1,80
10	23089	120 (20)	3,4	шт.	1,83
10	20149	80 (10)	2,7	шт.	2,20
10	20150	50 (10)	2,1	шт.	2,52
10	20151	36	2,6	шт.	3,85
10	20152	22	2,8	шт.	5,15
10	20153	18	2,6	шт.	8,76
10	20154	6	2,7	шт.	20,86

Муфта разборная ПВХ, EPDM CEPEX (клеевая)

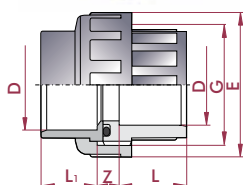

Диаметр 16 мм
 Диаметр 20 мм
 Диаметр 25 мм
 Диаметр 32 мм
 Диаметр 40 мм
 Диаметр 50 мм
 Диаметр 63 мм
 Диаметр 75 мм
 Диаметр 90 мм
 Диаметр 110 мм

PN	Код	Стандартная упаковка	Стандартный вес упаковки, кг	Единица измерения	Цена, евро с НДС*
16	20157	100 (10)	2,6	шт.	2,35
16	02327	80 (10)	3,3	шт.	2,39
16	02328	40 (10)	2,9	шт.	2,66
16	02329	30	3,0	шт.	3,74
16	02330	40	6,8	шт.	4,50
16	02331	30	5,8	шт.	5,80
16	02332	12	4,4	шт.	8,18
10	02333	16	9,3	шт.	33,63
10	02334	12	10,1	шт.	39,56
10	02335	5	8,2	шт.	45,66

Муфта разборная ПВХ, EPDM CEPEX (клеевая-внутр. резьба BSP)

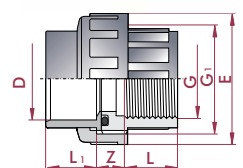

Диаметр 16 мм x 3/8"
 Диаметр 20 мм x 1/2"
 Диаметр 25 мм x 3/4"
 Диаметр 32 мм x 1"
 Диаметр 40 мм x 1 1/4"
 Диаметр 50 мм x 1 1/2"
 Диаметр 63 мм x 2"
 Диаметр 75 мм x 2 1/2"
 Диаметр 90 мм x 3"
 Диаметр 110 мм x 4"

PN	Код	Стандартная упаковка	Стандартный вес упаковки, кг	Единица измерения	Цена, евро с НДС*
10	20158	100 (10)	2,7	шт.	2,63
10	02336	80 (10)	3,3	шт.	2,68
10	02337	40 (10)	2,9	шт.	3,15
10	02338	30	3,4	шт.	4,23
10	02339	40	6,9	шт.	5,29
10	02340	30	6,2	шт.	6,34
10	02341	12	4,7	шт.	9,23
10	02342	16	9,4	шт.	25,80
10	02343	12	10,3	шт.	32,92
10	02344	5	8,5	шт.	52,29

Муфта разборная ПВХ, EPDM CEPEX (внутр. резьба BSP)

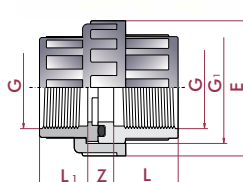

Диаметр 3/8"
 Диаметр 1/2"
 Диаметр 3/4"
 Диаметр 1"
 Диаметр 1 1/4"
 Диаметр 1 1/2"
 Диаметр 2"
 Диаметр 2 1/2"
 Диаметр 3"
 Диаметр 4"

PN	Код	Стандартная упаковка	Стандартный вес упаковки, кг	Единица измерения	Цена, евро с НДС*
10	20159	100 (10)	2,6	шт.	3,24
10	02345	80 (10)	3,3	шт.	3,31
10	02346	40 (10)	2,9	шт.	3,80
10	02347	30	3,1	шт.	5,06
10	02348	40	6,7	шт.	6,38
10	02349	30	6,6	шт.	8,02
10	02350	12	5,1	шт.	10,65
10	07713	8	4,9	шт.	28,27
10	07714	5	4,7	шт.	38,30
10	07715	2	3,6	шт.	58,80

ПВХ ФИТИНГИ, ТРУБЫ, ЗАПОРНО-РЕГУЛИРУЮЩАЯ АРМАТУРА

Муфта разборная ПВХ, EPDM CEPEX муфтовое-втулочное окончание (клеевая)

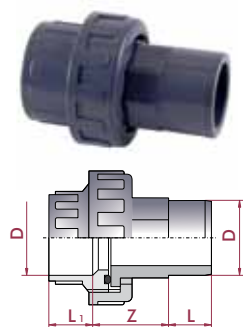

Диаметр 16 мм
Диаметр 20 мм

PN	Код	Стандартная упаковка	Стандартный вес упаковки, кг	Единица измерения	Цена, евро с НДС*
16	02351	20	5,0	шт.	6,81
16	02352	12	5,5	шт.	10,85

Муфта разборная ПВХ, EPDM CEPEX (клеевая-нар. резьба BSP)

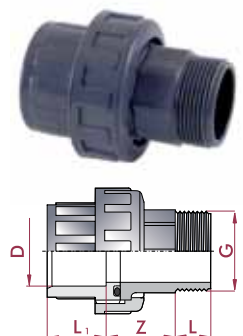

Диаметр 16 мм x 3/8"
Диаметр 20 мм x 1/2"
Диаметр 25 мм x 3/4"
Диаметр 32 мм x 1"
Диаметр 40 мм x 1 1/4"
Диаметр 50 мм x 1 1/2"
Диаметр 63 мм x 2"
Диаметр 75 мм x 2 1/2"
Диаметр 90 мм x 3"
Диаметр 110 мм x 4"

PN	Код	Стандартная упаковка	Стандартный вес упаковки, кг	Единица измерения	Цена, евро с НДС*
10	20160	100 (10)	3,0	шт.	3,51
10	02353	80 (10)	3,6	шт.	3,51
10	02354	40 (10)	3,0	шт.	3,94
10	02355	30	3,5	шт.	4,72
10	02356	36	6,7	шт.	5,80
10	02357	30	6,7	шт.	5,38
10	02358	12	5,2	шт.	8,74
10	02359	16	8,2	шт.	28,06
10	02360	10	10,0	шт.	36,86
10	02361	4	6,7	шт.	58,58

Муфта разборная ПВХ, EPDM CEPEX (внутр.резьба BSP-нар. резьба BSP)

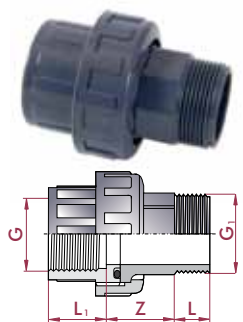

Диаметр 3/8" x 3/8"
Диаметр 1/2" x 1/2"
Диаметр 3/4" x 3/4"
Диаметр 1" x 1"
Диаметр 1 1/4" x 1 1/4"
Диаметр 1 1/2" x 1 1/2"
Диаметр 2" x 2"
Диаметр 2 1/2" x 2 1/2"
Диаметр 3" x 3"
Диаметр 4" x 4"

PN	Код	Стандартная упаковка	Стандартный вес упаковки, кг	Единица измерения	Цена, евро с НДС*
10	20161	100 (10)	3,0	шт.	3,87
10	02362	80 (10)	3,7	шт.	3,92
10	02363	40 (10)	3,0	шт.	4,57
10	02364	30	3,5	шт.	5,42
10	02365	36	6,8	шт.	6,75
10	02366	20	4,9	шт.	7,82
10	02367	12	5,5	шт.	12,49
10	02368	6	4,1	шт.	32,44
10	02369	5	4,9	шт.	42,86
10	02370	4	7,7	шт.	62,66

Муфта разборная тип 2 ПВХ, EPDM CEPEX (клеевая-нар. резьба BSP)

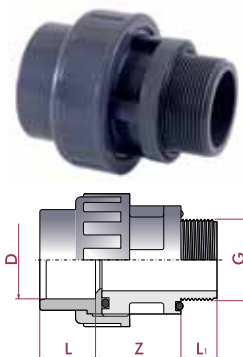

Диаметр 50 мм x 1 1/2"
Диаметр 50 мм x 2"
Диаметр 63 мм x 2"

PN	Код	Стандартная упаковка	Стандартный вес упаковки, кг	Единица измерения	Цена, евро с НДС*
10	07716	30	7,3	шт.	8,04
10	26638	12	5,2	шт.	11,30
10	07717	12	5,2	шт.	12,42

ПВХ ФИТИНГИ, ТРУБЫ, ЗАПОРНО-РЕГУЛИРУЮЩАЯ АРМАТУРА

Муфта разборная тип 3 ПВХ, EPDM CEPEX (клеевая-нар.резьба BSP)

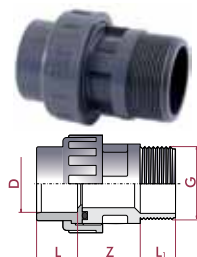

Диаметр 50 мм x2"

PN	Код	Стандартная упаковка	Стандартный вес упаковки, кг	Единица измерения	Цена, евро с НДС*
10	09033	20	5,1	шт.	7,91

Муфта поворотная +/- 4° ПВХ CEPEX (клеевая-нар.резьба BSP)

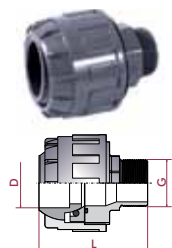

Диаметр 50x1½ мм

PN	Код	Стандартная упаковка	Стандартный вес упаковки, кг	Единица измерения	Цена, евро с НДС*
10	18874	6	3,1	шт.	13,86

Адаптор шланговый ПВХ CEPEX (внутр.резьба BSP)

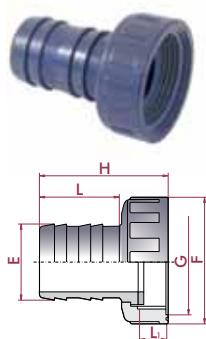

Диаметр 16 мм x¾"
 Диаметр 18 мм x¾"
 Диаметр 20 мм x¾"
 Диаметр 25 мм x1"
 Диаметр 20 мм x1"
 Диаметр 30 мм x1¼"
 Диаметр 40 мм x1½"
 Диаметр 50 мм x2"
 Диаметр 38 мм x2"
 Диаметр 60 мм x2½"

PN	Код	Стандартная упаковка	Стандартный вес упаковки, кг	Единица измерения	Цена, евро с НДС*
10	02399	100 (10)	2,4	шт.	2,52
10	02400	100 (10)	2,6	шт.	2,63
10	02401	80 (10)	2,2	шт.	2,72
10	02402	60 (10)	2,1	шт.	2,81
10	15764	60 (10)	2,0	шт.	2,86
10	02403	40 (10)	2,4	шт.	3,24
10	02404	30 (10)	2,6	шт.	4,16
10	02405	20	2,9	шт.	5,80
10	02406	20	2,2	шт.	4,97
10	02407	12	2,4	шт.	6,52

Муфта для грувлочного соединения ПВХ CEPEX (клеевая-грувлочное соедин.)

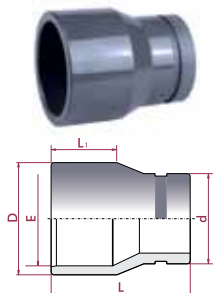

Диаметр 75x63x2" мм
 Диаметр 110x90x3" мм
 Диаметр 125x110x4" мм
 Диаметр 180x160x6" мм

PN	Код	Стандартная упаковка	Стандартный вес упаковки, кг	Единица измерения	Цена, евро с НДС*
16	20162	12	9,8	шт.	42,09
16	20163	8	9,9	шт.	48,52
16	20164	4	7,3	шт.	72,20
10	21444	4	12,9	шт.	128,46

Зажим грувлочный Victaulic® CEPEX

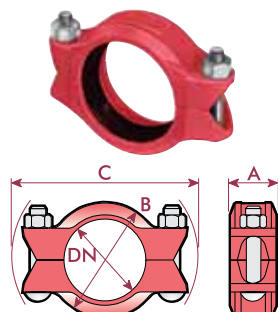

Диаметр 2"
 Диаметр 3"
 Диаметр 4"
 Диаметр 6"

PN	Код	Стандартная упаковка	Стандартный вес упаковки, кг	Единица измерения	Цена, евро с НДС*
16	20165	16	2,8	шт.	7,53
16	20166	8	4,4	шт.	19,60
16	20167	12	9,1	шт.	26,14
10	21445	4	6,8	шт.	36,98

ПВХ ФИТИНГИ, ТРУБЫ, ЗАПОРНО-РЕГУЛИРУЮЩАЯ АРМАТУРА

Стекло смотровое ПВХ, EPDM, PMMA CEPEX (клеевое)

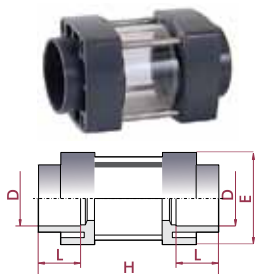

Диаметр 50 мм
Диаметр 63 мм

PN	Код	Стандартная упаковка	Стандартный вес упаковки, кг	Единица измерения	Цена, евро с НДС*
6	02387	12	5,1	шт.	20,48
6	02388	12	7,5	шт.	25,15

Стекло смотровое ПВХ, EPDM, SAN CEPEX (клеевое)

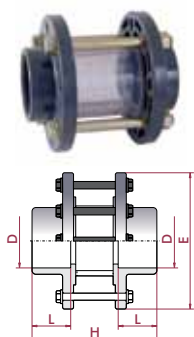

Диаметр 75 мм
Диаметр 90 мм
Диаметр 110 мм
Диаметр 125 мм
Диаметр 140 мм
Диаметр 160 мм
Диаметр 200 мм
Диаметр 225 мм

PN	Код	Стандартная упаковка	Стандартный вес упаковки, кг	Единица измерения	Цена, евро с НДС*
10	02389	3	7,7	шт.	65,84
10	02390	4	12,6	шт.	79,58
10	02391	2	8,6	шт.	98,78
10	02392	2	9,6	шт.	116,33
10	02393	1	6,1	шт.	143,92
10	02394	1	8,5	шт.	209,06
10	02395	1	11,3	шт.	241,58
10	02396	1	13,3	шт.	297,29

Стекло смотровое ПВХ, EPDM, PMMA CEPEX (внутр.резьба BSP)

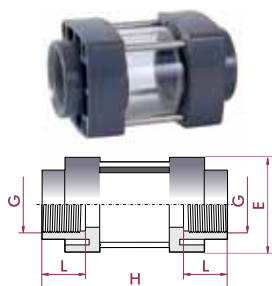

Диаметр 1½"
Диаметр 2"

PN	Код	Стандартная упаковка	Стандартный вес упаковки, кг	Единица измерения	Цена, евро с НДС*
6	02397	12	5,1	шт.	22,14
6	02398	12	8,1	шт.	27,23

Муфта ремонтно-компенсационная ПВХ, NBR CEPEX (с уплотнительным кольцом)

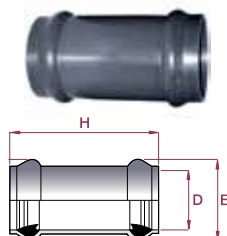

Диаметр 63 мм
Диаметр 75 мм
Диаметр 90 мм
Диаметр 110 мм
Диаметр 125 мм
Диаметр 140 мм
Диаметр 160 мм
Диаметр 200 мм
Диаметр 225 мм
Диаметр 250 мм
Диаметр 315 мм

PN	Код	Стандартная упаковка	Стандартный вес упаковки, кг	Единица измерения	Цена, евро с НДС*
10	22917	6	2,7	шт.	23,04
10	22918	9	5,5	шт.	27,35
10	22919	6	5,2	шт.	35,90
10	22920	8	10,5	шт.	46,00
10	22921	7	11,8	шт.	66,47
10	22922	5	10,7	шт.	75,54
10	22923	3	8,3	шт.	97,69
10	22924	2	11,5	шт.	161,72
10	22925	2	15,7	шт.	224,57
10	22926	2	17,1	шт.	301,69
10	22927	1	12,0	шт.	530,09

ПВХ ФИТИНГИ, ТРУБЫ, ЗАПОРНО-РЕГУЛИРУЮЩАЯ АРМАТУРА

Отвод седловой ПП, NBR CEPEX внутр. резьба BSP (на болтах)

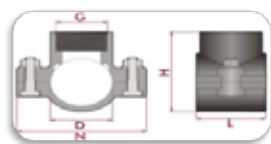

Диаметр	PN	Код	Стандартная упаковка	Стандартный вес упаковки, кг	Единица измерения	Цена, евро с НДС*
Диаметр 25 мм x 1/2"	10	05287	100	5,7	шт.	1,35
Диаметр 25 мм x 3/4"	10	06052	100	5,9	шт.	1,35
Диаметр 32 мм x 1/2"	10	05288	60	6,1	шт.	1,46
Диаметр 32 мм x 3/4"	10	05289	60	6,3	шт.	1,46
Диаметр 32 мм x 1"	10	20596	30	3,8	шт.	2,32
Диаметр 40 мм x 1/2"	10	05138	40	4,6	шт.	1,80
Диаметр 40 мм x 3/4"	10	05139	40	4,8	шт.	1,80
Диаметр 40 мм x 1"	10	05140	40	5,0	шт.	1,80
Диаметр 50 мм x 1/2"	10	05141	70	10,0	шт.	2,92
Диаметр 50 мм x 3/4"	10	05142	70	10,0	шт.	1,99
Диаметр 50 мм x 1"	10	05143	70	10,4	шт.	1,99
Диаметр 50 мм x 1 1/4"	10	28674	70	10,7	шт.	2,92
Диаметр 63 мм x 1/2"	10	28675	50	12,2	шт.	2,71
Диаметр 63 мм x 3/4"	10	05145	50	12,8	шт.	2,71
Диаметр 63 мм x 1"	10	05146	50	13,0	шт.	2,71
Диаметр 63 мм x 1 1/4"	10	28676	40	10,4	шт.	4,10
Диаметр 63 мм x 1 1/2"	10	05441	40	11,4	шт.	2,71
Диаметр 75 мм x 1/2"	6	05438	50	15,6	шт.	6,78
Диаметр 75 мм x 3/4"	6	05439	50	16,1	шт.	6,78
Диаметр 75 мм x 1"	6	05148	50	16,3	шт.	6,78
Диаметр 75 мм x 1 1/4"	6	28677	50	16,6	шт.	6,78
Диаметр 75 мм x 1 1/2"	6	05150	50	16,6	шт.	3,46
Диаметр 90 мм x 1 1/2"	6	05440	40	15,2	шт.	7,18
Диаметр 90 мм x 3/4"	6	06011	40	14,8	шт.	7,18
Диаметр 90 мм x 1"	6	05152	40	15,2	шт.	7,18
Диаметр 90 мм x 1 1/4"	6	05153	40	14,8	шт.	7,18
Диаметр 90 мм x 1 1/2"	6	05154	40	14,9	шт.	7,18
Диаметр 100 мм x 1"	6	06013	40	19,2	шт.	4,70
Диаметр 100 мм x 1 1/2"	6	06015	40	19,4	шт.	10,87
Диаметр 100 мм x 2"	6	06016	40	20,2	шт.	10,87
Диаметр 125 мм x 1"	6	06018	35	17,0	шт.	16,60
Диаметр 125 мм x 1 1/2"	6	06020	35	17,9	шт.	16,60
Диаметр 125 мм x 2"	6	06021	35	17,7	шт.	6,48
Диаметр 140 мм x 1"	6	18785	25	21,7	шт.	27,58
Диаметр 140 мм x 1 1/2"	6	18786	25	28,6	шт.	27,58
Диаметр 140 мм x 2"	6	18787	25	23,2	шт.	27,58
Диаметр 140 мм x 3"	6	18788	20	18,6	шт.	27,58
Диаметр 160 мм x 1"	6	18789	20	18,5	шт.	35,14
Диаметр 160 мм x 1 1/2"	6	18790	20	19,0	шт.	35,14
Диаметр 160 мм x 2"	6	18791	20	18,7	шт.	35,14
Диаметр 160 мм x 3"	6	18792	15	14,9	шт.	35,14
Диаметр 200 мм x 1 1/4"	6	18793	10	21,5	шт.	113,00
Диаметр 200 мм x 1 1/2"	6	18794	10	22,6	шт.	113,00
Диаметр 200 мм x 2"	6	18795	8	17,5	шт.	113,00
Диаметр 200 мм x 3"	6	18796	8	17,8	шт.	113,00
Диаметр 200 мм x 4"	6	18797	8	17,9	шт.	113,00
Диаметр 225 мм x 1 1/4"	6	18798	6	14,2	шт.	128,26
Диаметр 225 мм x 1 1/2"	6	18799	6	14,2	шт.	128,26
Диаметр 225 мм x 2"	6	18800	6	14,4	шт.	128,26
Диаметр 225 мм x 3"	6	18801	6	13,9	шт.	128,26
Диаметр 225 мм x 4"	6	18802	6	14,6	шт.	128,26
Диаметр 250 мм x 1 1/4"	6	18803	4	12,1	шт.	144,95
Диаметр 250 мм x 1 1/2"	6	18804	4	12,1	шт.	144,95
Диаметр 250 мм x 2"	6	18805	4	12,1	шт.	144,95
Диаметр 250 мм x 3"	6	18806	4	12,2	шт.	144,95
Диаметр 250 мм x 4"	6	18807	4	12,3	шт.	144,95
Диаметр 315 мм x 1 1/4"	6	18808	4	13,0	шт.	179,60
Диаметр 315 мм x 1 1/2"	6	18809	3	13,3	шт.	179,60
Диаметр 315 мм x 2"	6	18810	3	13,4	шт.	179,60
Диаметр 315 мм x 3"	6	18811	3	13,4	шт.	179,60
Диаметр 315 мм x 4"	6	18812	3	13,6	шт.	179,60
Диаметр 90 мм x 2"	6	52549	40	16,2	шт.	по запросу
Диаметр 110 мм x 3/4"	6	44684	40	19,2	шт.	по запросу

ПВХ ФИТИНГИ, ТРУБЫ, ЗАПОРНО-РЕГУЛИРУЮЩАЯ АРМАТУРА

Отвод седловой ПП, NBR CEPEX внутр.резьба BSP, усиленная кольцом (на болтах)



Диаметр	PN	Код	Стандартная упаковка	Стандартный вес упаковки, кг	Еденица измерения	Цена, евро с НДС*
Диаметр 25 мм x 1/2"	10	11435	100	6,0	шт.	2,26
Диаметр 25 мм x 3/4"	10	02379	100	6,7	шт.	2,86
Диаметр 32 мм x 1/2"	10	11436	60	6,3	шт.	2,77
Диаметр 32 мм x 3/4"	10	11437	60	6,4	шт.	2,77
Диаметр 32 мм x 1"	10	02380	30	4,6	шт.	3,35
Диаметр 40 мм x 1/2"	10	11438	40	4,8	шт.	3,50
Диаметр 40 мм x 3/4"	10	11439	40	5,0	шт.	3,50
Диаметр 40 мм x 1"	10	02381	40	5,5	шт.	3,50
Диаметр 50 мм x 1/2"	10	11440	70	10,0	шт.	3,96
Диаметр 50 мм x 3/4"	10	11441	70	10,6	шт.	3,96
Диаметр 50 мм x 1"	10	02382	70	10,9	шт.	3,96
Диаметр 50 мм x 1 1/4"	10	28678	70	11,3	шт.	3,96
Диаметр 63 мм x 1/2"	10	28679	50	12,3	шт.	6,18
Диаметр 63 мм x 3/4"	10	11442	50	13,2	шт.	4,18
Диаметр 63 мм x 1"	10	02383	50	13,6	шт.	6,18
Диаметр 63 мм x 1 1/4"	10	28680	40	10,6	шт.	6,18
Диаметр 63 мм x 1 1/2"	10	11443	40	11,8	шт.	6,18
Диаметр 75 мм x 1/2"	10	11444	50	16,1	шт.	5,83
Диаметр 75 мм x 3/4"	10	11445	50	16,7	шт.	9,00
Диаметр 75 мм x 1"	10	02384	50	17,0	шт.	9,00
Диаметр 75 мм x 1 1/4"	10	28681	50	17,3	шт.	9,00
Диаметр 75 мм x 1 1/2"	10	11446	50	17,5	шт.	5,83
Диаметр 90 мм x 1 1/2"	10	11447	40	15,5	шт.	10,15
Диаметр 90 мм x 3/4"	10	11448	40	15,3	шт.	10,15
Диаметр 90 мм x 1"	10	02385	40	15,7	шт.	10,15
Диаметр 90 мм x 1 1/4"	10	11449	40	15,5	шт.	10,15
Диаметр 90 мм x 1 1/2"	10	11450	40	15,6	шт.	6,59
Диаметр 100 мм x 1"	10	02386	40	19,8	шт.	14,09
Диаметр 100 мм x 1 1/2"	10	11451	40	20,1	шт.	14,09
Диаметр 100 мм x 2"	10	11452	40	21,4	шт.	14,09
Диаметр 125 мм x 1"	10	11453	35	17,4	шт.	19,92
Диаметр 125 мм x 1 1/2"	10	11454	35	18,5	шт.	19,92
Диаметр 125 мм x 2"	10	11455	35	18,7	шт.	19,92
Диаметр 140 мм x 1"	10	06022	25	23,8	шт.	33,06
Диаметр 140 мм x 1 1/2"	10	06024	25	23,7	шт.	33,06
Диаметр 140 мм x 2"	10	06025	25	23,7	шт.	33,06
Диаметр 140 мм x 3"	10	06026	20	21,8	шт.	38,03
Диаметр 160 мм x 1"	10	06027	20	18,8	шт.	38,40
Диаметр 160 мм x 1 1/2"	10	06029	20	19,3	шт.	38,40
Диаметр 160 мм x 2"	10	06030	20	19,3	шт.	38,40
Диаметр 160 мм x 3"	10	06031	15	15,5	шт.	42,23
Диаметр 200 мм x 1 1/4"	10	06032	10	21,7	шт.	148,19
Диаметр 200 мм x 1 1/2"	10	06033	10	22,8	шт.	148,19
Диаметр 200 мм x 2"	10	06034	8	17,8	шт.	148,19
Диаметр 200 мм x 3"	10	06035	8	18,2	шт.	151,04
Диаметр 200 мм x 4"	10	06036	8	23,8	шт.	151,04
Диаметр 225 мм x 1 1/4"	10	06037	8	17,9	шт.	179,72
Диаметр 225 мм x 1 1/2"	10	06038	6	14,3	шт.	179,72
Диаметр 225 мм x 2"	10	06039	6	14,6	шт.	179,72
Диаметр 225 мм x 3"	10	06040	6	14,9	шт.	186,58
Диаметр 225 мм x 4"	10	06041	6	14,9	шт.	186,58
Диаметр 250 мм x 1 1/4"	10	06042	4	12,2	шт.	211,66
Диаметр 250 мм x 1 1/2"	10	06043	4	12,2	шт.	211,66
Диаметр 250 мм x 2"	10	06044	4	12,4	шт.	211,66
Диаметр 250 мм x 3"	10	06045	4	12,4	шт.	217,13
Диаметр 250 мм x 4"	10	06046	4	12,5	шт.	217,13
Диаметр 315 мм x 1 1/4"	10	06047	4	13,0	шт.	266,11
Диаметр 315 мм x 1 1/2"	10	06048	3	13,3	шт.	266,11
Диаметр 315 мм x 2"	10	06049	3	13,5	шт.	266,11
Диаметр 315 мм x 3"	10	06050	3	13,6	шт.	276,20
Диаметр 315 мм x 4"	10	06051	3	13,8	шт.	276,20
Диаметр 90 мм x 2"	10	36878	40	19,8	шт.	6,59

ПВХ ФИТИНГИ, ТРУБЫ, ЗАПОРНО-РЕГУЛИРУЮЩАЯ АРМАТУРА

Кран шаровой ПВХ CEPEX серия STD (уплотнение шара PE, остальные EPDM), разборные муфтовые окончания (клеевой)

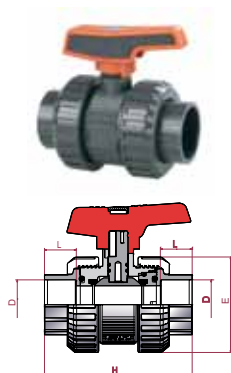

	PN	Код	Стандартная упаковка	Стандартный вес упаковки, кг	Единица измерения	Цена, евро с НДС*
Диаметр 16 мм	16	36500	24 (12)	3,6	шт.	9,89
Диаметр 20 мм	16	36501	24 (12)	3,5	шт.	9,89
Диаметр 25 мм	16	36502	10 (5)	2,6	шт.	11,19
Диаметр 32 мм	16	36503	8	2,9	шт.	14,35
Диаметр 40 мм	16	36504	6	3,1	шт.	17,16
Диаметр 50 мм	16	36505	10	7,4	шт.	21,58
Диаметр 63 мм	16	36506	10	12,7	шт.	29,39
Диаметр 75 мм	10	36507	4 (1)	9,8	шт.	88,95
Диаметр 90 мм	10	36508	2 (1)	8,1	шт.	113,59
Диаметр 110 мм	10	36509	1	8,7	шт.	205,38

Кран шаровой ПВХ CEPEX серия STD (уплотнение шара PE, остальные EPDM), разборные муфтовые окончания (резьбовой BSP)

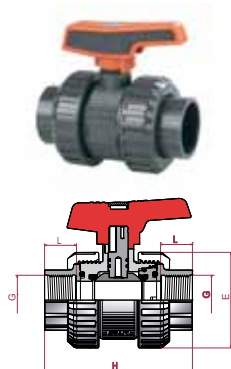

	PN	Код	Стандартная упаковка	Стандартный вес упаковки, кг	Единица измерения	Цена, евро с НДС*
Диаметр 3/8"	16	36510	24 (12)	3,6	шт.	10,72
Диаметр 1/2"	16	36511	24 (12)	3,5	шт.	10,72
Диаметр 3/4"	16	36512	10 (5)	2,6	шт.	12,31
Диаметр 1"	16	36513	8	2,8	шт.	15,43
Диаметр 1 1/4"	16	36514	6	3,1	шт.	18,86
Диаметр 1 1/2"	16	36515	10	7,6	шт.	24,50
Диаметр 2"	16	36516	10	13,1	шт.	33,41
Диаметр 2 1/2"	10	36517	4 (1)	9,8	шт.	101,44
Диаметр 3"	10	36518	2 (1)	8,4	шт.	145,12
Диаметр 4"	10	36519	1	8,6	шт.	264,12

Кран шаровой ПВХ CEPEX серия STD (уплотнение шара PTFE, остальные EPDM), разборные муфтовые окончания (клеевой)

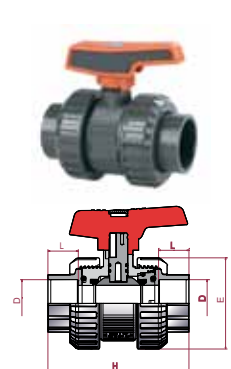

	PN	Код	Стандартная упаковка	Стандартный вес упаковки, кг	Единица измерения	Цена, евро с НДС*
Диаметр 16 мм	16	41866	24 (12)	3,6	шт.	12,65
Диаметр 20 мм	16	37039	24 (12)	3,6	шт.	12,65
Диаметр 25 мм	16	37040	10 (5)	2,6	шт.	15,03
Диаметр 32 мм	16	37041	8	2,9	шт.	19,40
Диаметр 40 мм	16	37042	6	3,1	шт.	24,61
Диаметр 50 мм	16	37043	10	7,4	шт.	33,29
Диаметр 63 мм	16	37044	10	12,8	шт.	43,38
Диаметр 75 мм	10	37045	4 (1)	9,9	шт.	117,32
Диаметр 90 мм	10	41867	2 (1)	8,3	шт.	159,45
Диаметр 110 мм	10	41868	1	8,9	шт.	327,53

Кран шаровой ПВХ CEPEX серия STD (уплотнение шара PTFE, остальные EPDM), разборные муфтовые окончания (резьбовой BSP)

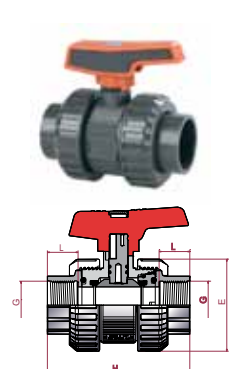

	PN	Код	Стандартная упаковка	Стандартный вес упаковки, кг	Единица измерения	Цена, евро с НДС*
Диаметр 3/8"	16	41869	-	-	шт.	13,50
Диаметр 1/2"	16	37047	24 (12)	3,6	шт.	13,50
Диаметр 3/4"	16	37048	10 (5)	2,7	шт.	16,01
Диаметр 1"	16	37049	8	2,9	шт.	20,50
Диаметр 1 1/4"	16	37050	6	3,1	шт.	25,86
Диаметр 1 1/2"	16	37051	10	7,6	шт.	35,38
Диаметр 2"	16	37052	10	13,2	шт.	46,27
Диаметр 2 1/2"	10	37053	4 (1)	9,9	шт.	122,75
Диаметр 3"	10	41870	2 (1)	8,4	шт.	164,95
Диаметр 4"	10	41871	1	8,8	шт.	342,07

ПВХ ФИТИНГИ, ТРУБЫ, ЗАПОРНО-РЕГУЛИРУЮЩАЯ АРМАТУРА

Кран шаровой ПВХ CEPEX серия STD (уплотнение шара PTFE, остальные FPM), разборные муфтовые окончания (клеевой)

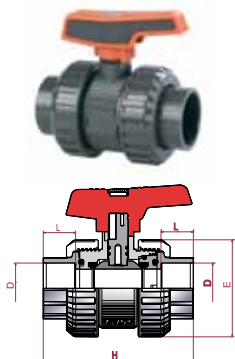

Диаметр 16 мм
Диаметр 20 мм
Диаметр 25 мм
Диаметр 32 мм
Диаметр 40 мм
Диаметр 50 мм
Диаметр 63 мм
Диаметр 75 мм
Диаметр 90 мм
Диаметр 110 мм

PN	Код	Стандартная упаковка	Стандартный вес упаковки, кг	Единица измерения	Цена, евро с НДС*
16	57725	24 (12)	3,6	шт.	25,64
16	57724	24 (12)	3,6	шт.	25,64
16	57726	10 (5)	2,6	шт.	28,72
16	57727	8	2,9	шт.	37,12
16	57728	6	3,1	шт.	46,63
16	57729	10	7,4	шт.	65,24
16	57730	10	12,8	шт.	80,28
10	57731	4 (1)	9,9	шт.	173,95
10	57732	2 (1)	8,3	шт.	226,38
10	57733	1	8,9	шт.	420,23

Кран шаровой ПВХ CEPEX серия STD (уплотнение шара PTFE, остальные FPM), разборные муфтовые окончания (резьбовой BSP)

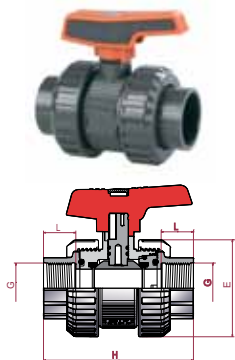

Диаметр 3/8"
Диаметр 1/2"
Диаметр 3/4"
Диаметр 1"
Диаметр 1 1/4"
Диаметр 1 1/2"
Диаметр 2"
Диаметр 2 1/2"
Диаметр 3"
Диаметр 4"

PN	Код	Стандартная упаковка	Стандартный вес упаковки, кг	Единица измерения	Цена, евро с НДС*
16	57734	-	-	шт.	26,97
16	57735	24 (12)	3,6	шт.	26,97
16	57736	10 (5)	2,7	шт.	29,15
16	57737	8	2,9	шт.	38,08
16	57738	6	3,1	шт.	47,03
16	57739	10	7,6	шт.	67,75
16	57740	10	13,2	шт.	83,58
10	57741	4 (1)	9,9	шт.	180,03
10	57742	2 (1)	8,4	шт.	232,53
10	57743	1	8,8	шт.	436,51

Кран шаровой ПВХ CEPEX серия STD (уплотнение шара PE, остальные EPDM), компрессионные муфтовые окончания (для труб ПЭ)

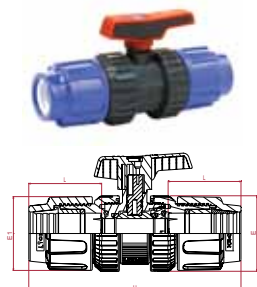

Диаметр 20 мм
Диаметр 25 мм
Диаметр 32 мм
Диаметр 40 мм
Диаметр 50 мм
Диаметр 63 мм

PN	Код	Стандартная упаковка	Стандартный вес упаковки, кг	Единица измерения	Цена, евро с НДС*
10	43547	14 (7)	2,9	шт.	17,72
10	43548	9	3,1	шт.	21,31
10	43549	5	2,5	шт.	27,66
10	45290	7	5,9	шт.	36,15
10	43551	5	6,0	шт.	42,77
10	43552	6	12,3	шт.	62,72

Кран шаровой ПВХ CEPEX серия STD (уплотнение шара PE, остальные EPDM), окончания ПЭ для стыковой/электромуфтовой сварки (для труб ПЭ)

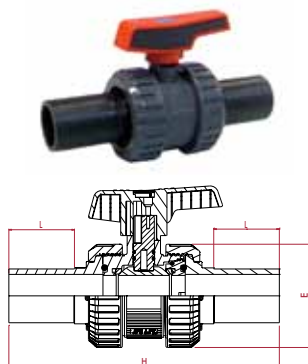

Диаметр 20 мм
Диаметр 25 мм
Диаметр 32 мм
Диаметр 40 мм
Диаметр 50 мм
Диаметр 63 мм
Диаметр 75 мм
Диаметр 90 мм
Диаметр 110 мм

PN	Код	Стандартная упаковка	Стандартный вес упаковки, кг	Единица измерения	Цена, евро с НДС*
16	44755	10 (5)	1,7	шт.	15,61
16	44756	-	3,5	шт.	17,12
16	44757	14	5,0	шт.	21,42
16	44758	8	4,2	шт.	24,50
16	44759	6	4,7	шт.	39,65
16	44760	6	8,1	шт.	50,35
10	44761	4	9,6	шт.	131,77
10	44762	2	8,1	шт.	184,61
10	44763	-	3,5	шт.	328,65

ПВХ ФИТИНГИ, ТРУБЫ, ЗАПОРНО-РЕГУЛИРУЮЩАЯ АРМАТУРА

Кран шаровой ПВХ SEREX серия "e-QUA (уплотнение шара PE, остальные EPDM), разборные муфтовые окончания (клеевой)

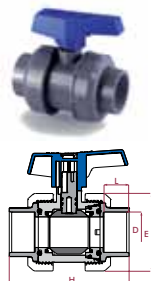

Диаметр 50 мм
Диаметр 63 мм

PN	Код	Стандартная упаковка	Стандартный вес упаковки, кг	Единица измерения	Цена, евро с НДС*
----	-----	----------------------	------------------------------	-------------------	-------------------

12	41544	10	7,1	шт.	19,22
12	41545	10	12,5	шт.	27,84

Кран шаровой ПВХ SEREX серия "e-QUA (уплотнение шара PE, остальные EPDM), разборные муфтовые окончания (резьбовой BSP)

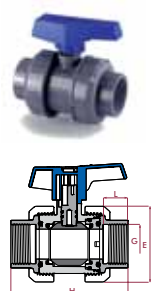

Диаметр 1½"
Диаметр 2"

PN	Код	Стандартная упаковка	Стандартный вес упаковки, кг	Единица измерения	Цена, евро с НДС*
----	-----	----------------------	------------------------------	-------------------	-------------------

12	41546	10	7,3	шт.	21,24
12	41547	10	12,8	шт.	30,63

Кран шаровой ПВХ SEREX серия IND (уплотнение шара PTFE, остальные EPDM), разборные муфтовые окончания (клеевой)

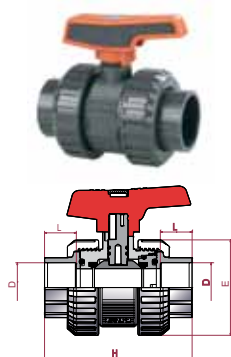

Диаметр 16 мм
Диаметр 20 мм
Диаметр 25 мм
Диаметр 32 мм
Диаметр 40 мм
Диаметр 50 мм
Диаметр 63 мм
Диаметр 75 мм
Диаметр 90 мм
Диаметр 110 мм

PN	Код	Стандартная упаковка	Стандартный вес упаковки, кг	Единица измерения	Цена, евро с НДС*
----	-----	----------------------	------------------------------	-------------------	-------------------

16	36122	8 (1)	1,74	шт.	32,09
16	36123	8 (1)	1,68	шт.	32,09
16	36124	8 (1)	2,4	шт.	37,65
16	36125	4 (1)	1,84	шт.	47,01
16	36126	4 (1)	2,54	шт.	58,23
16	36127	4 (1)	3,9	шт.	71,66
16	36128	4 (1)	6,48	шт.	86,81
10	36129	4 (1)	9,8	шт.	261,49
10	36130	2 (1)	8,38	шт.	333,14
10	36131	1	8,84	шт.	379,94

Кран шаровой ПВХ SEREX серия IND (уплотнение шара PTFE, остальные EPDM), разборные муфтовые окончания (внутр.резьба BSP)

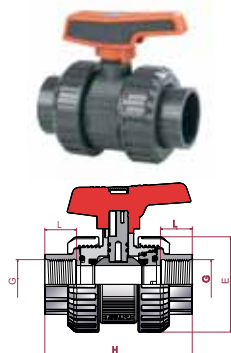

Диаметр ⅜"
Диаметр ½"
Диаметр ¾"
Диаметр 1"
Диаметр 1¼"
Диаметр 1½"
Диаметр 2"
Диаметр 2½"
Диаметр 3"
Диаметр 4"

PN	Код	Стандартная упаковка	Стандартный вес упаковки, кг	Единица измерения	Цена, евро с НДС*
----	-----	----------------------	------------------------------	-------------------	-------------------

16	36132	8 (1)	1,74	шт.	32,96
16	36133	8 (1)	1,71	шт.	32,96
16	36134	8 (1)	2,41	шт.	38,69
16	36135	4 (1)	1,84	шт.	48,20
16	36136	4 (1)	2,52	шт.	59,74
16	36137	4 (1)	3,89	шт.	78,30
16	36138	2 (1)	3,36	шт.	98,64
10	36139	4 (1)	10,36	шт.	282,41
10	36140	2 (1)	8,68	шт.	359,80
10	36141	1	8,79	шт.	413,97

ПВХ ФИТИНГИ, ТРУБЫ, ЗАПОРНО-РЕГУЛИРУЮЩАЯ АРМАТУРА

Кран шаровой ПВХ CEPEX серия IND (уплотнение шара PTFE, остальные EPDM), фланцевые окончания

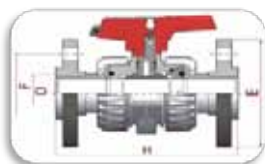

Диаметр 20 мм
Диаметр 25 мм
Диаметр 32 мм
Диаметр 40 мм
Диаметр 50 мм
Диаметр 63 мм
Диаметр 75 мм
Диаметр 90 мм
Диаметр 110 мм

PN	Код	Стандартная упаковка	Стандартный вес упаковки, кг	Единица измерения	Цена, евро с НДС*
16	38957	-	-	шт.	61,04
16	38958	-	-	шт.	71,12
16	38959	-	-	шт.	86,29
16	38960	-	-	шт.	106,81
16	38961	-	-	шт.	124,20
16	38962	1	2,454	шт.	156,12
10	38963	2 (1)	8	шт.	330,18
10	38964	-	-	шт.	420,63
10	38965	1	11,86	шт.	478,84

Кран шаровой ПВХ CEPEX серия IND (уплотнение шара PTFE, остальные FPM), разборные муфтовые окончания (клеевой)

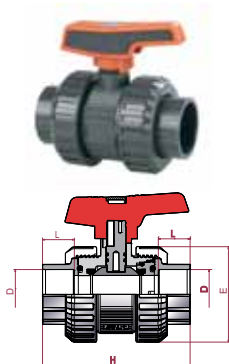

Диаметр 16 мм
Диаметр 20 мм
Диаметр 25 мм
Диаметр 32 мм
Диаметр 40 мм
Диаметр 50 мм
Диаметр 63 мм
Диаметр 75 мм
Диаметр 90 мм
Диаметр 110 мм

PN	Код	Стандартная упаковка	Стандартный вес упаковки, кг	Единица измерения	Цена, евро с НДС*
16	36142	8 (1)	1,76	шт.	35,34
16	36143	8 (1)	1,6	шт.	35,34
16	36144	8 (1)	2,46	шт.	42,28
16	36145	4 (1)	1,85	шт.	52,53
16	36146	4 (1)	2,57	шт.	68,13
16	36147	4 (1)	3,93	шт.	82,81
16	36148	2 (1)	3,29	шт.	111,21
10	36149	4 (1)	10,33	шт.	313,03
10	36150	2 (1)	8,46	шт.	395,99
10	36151	1	8,89	шт.	461,35

Кран шаровой ПВХ CEPEX серия IND (уплотнение шара PTFE, остальные FPM), разборные муфтовые окончания (внутр.резьба BSP)

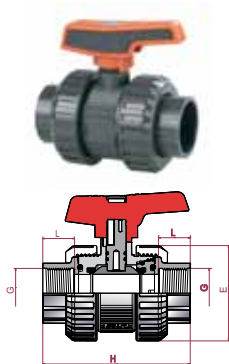

Диаметр 3/8"
Диаметр 1/2"
Диаметр 3/4"
Диаметр 1"
Диаметр 1 1/4"
Диаметр 1 1/2"
Диаметр 2"
Диаметр 2 1/2"
Диаметр 3"
Диаметр 4"

PN	Код	Стандартная упаковка	Стандартный вес упаковки, кг	Единица измерения	Цена, евро с НДС*
16	36152	8 (1)	1,74	шт.	36,95
16	36153	8 (1)	1,67	шт.	38,32
16	36154	8 (1)	2,44	шт.	44,43
16	36155	4 (1)	1,86	шт.	59,22
16	36156	4 (1)	2,56	шт.	69,82
16	36157	4 (1)	3,94	шт.	91,05
16	36158	2 (1)	3,41	шт.	123,89
10	36159	4 (1)	10,36	шт.	333,95
10	36160	2 (1)	8,14	шт.	422,63
10	36161	1	8,776	шт.	491,35

Кран шаровой ПВХ CEPEX серия IND (уплотнение шара PTFE, остальные FPM), фланцевые окончания



Диаметр 20 мм
Диаметр 25 мм
Диаметр 32 мм
Диаметр 40 мм
Диаметр 50 мм
Диаметр 63 мм
Диаметр 75 мм
Диаметр 90 мм
Диаметр 110 мм

PN	Код	Стандартная упаковка	Стандартный вес упаковки, кг	Единица измерения	Цена, евро с НДС*
16	38970	4 (2)	1,866	шт.	66,83
16	38971	5	2,84	шт.	78,52
16	38972	2 (1)	1,9	шт.	95,36
16	38973	-	-	шт.	116,69
16	38974	-	-	шт.	136,55
16	38975	1	2,472	шт.	180,52
10	38976	2 (1)	8,03	шт.	381,72
10	38977	2 (1)	12,1	шт.	483,49
10	38978	1	11	шт.	565,58

ПВХ ФИТИНГИ, ТРУБЫ, ЗАПОРНО-РЕГУЛИРУЮЩАЯ АРМАТУРА

Затвор дисковый общего применения ПВХ, EPDM CEPEX с ручкой

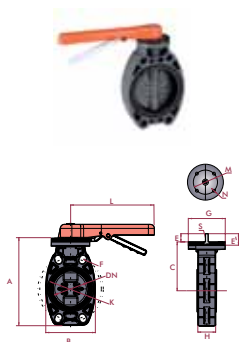

Диаметр	PN	Код	Стандартная упаковка	Стандартный вес упаковки, кг	Единица измерения	Цена, евро с НДС*
Диаметр 63-75 мм	10	32614	2	3,3	шт.	95,49
Диаметр 90 мм	10	32615	2	3,8	шт.	111,30
Диаметр 110 мм	10	32616	2	5,2	шт.	123,62
Диаметр 125-140 мм	10	32617	2	7,0	шт.	147,08
Диаметр 160 мм	10	32618	2	9,1	шт.	179,87
Диаметр 200-225 мм	10	32619	2	14,7	шт.	269,80
Диаметр 250 мм	6	46647	1	17,6	шт.	793,43
Диаметр 315 мм	6	46648	1	23,1	шт.	1 367,21

Затвор дисковый общего применения ПВХ, FPM CEPEX с ручкой

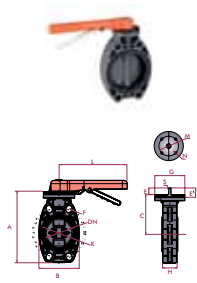

Диаметр	PN	Код	Стандартная упаковка	Стандартный вес упаковки, кг	Единица измерения	Цена, евро с НДС*
Диаметр 63-75 мм	10	34532	2	3,4	шт.	146,58
Диаметр 90 мм	10	34533	2	3,9	шт.	181,96
Диаметр 110 мм	10	34534	2	5,2	шт.	237,67
Диаметр 125-140 мм	10	34535	2	7,0	шт.	293,79
Диаметр 160 мм	10	34536	2	9,1	шт.	424,43
Диаметр 200-225 мм	10	34537	2	15,2	шт.	573,81

Затвор дисковый промышленной серии ПВХ, EPDM CEPEX с ручкой

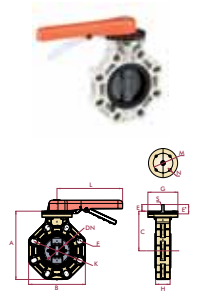

Диаметр	PN	Код	Стандартная упаковка	Стандартный вес упаковки, кг	Единица измерения	Цена, евро с НДС*
Диаметр 63-75 мм	10	32620	2	3,0	шт.	164,79
Диаметр 90 мм	10	32621	2	3,9	шт.	192,20
Диаметр 110 мм	10	32622	2	5,0	шт.	209,08
Диаметр 125-140 мм	10	32623	2	7,3	шт.	277,88
Диаметр 160 мм	10	32624	2	9,0	шт.	309,71
Диаметр 200-225 мм	10	32625	1	7,6	шт.	477,69

Затвор дисковый промышленной серии ПВХ, FPM CEPEX с ручкой

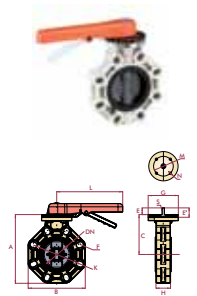

Диаметр	PN	Код	Стандартная упаковка	Стандартный вес упаковки, кг	Единица измерения	Цена, евро с НДС*
Диаметр 63-75 мм	10	32628	2	3,1	шт.	243,66
Диаметр 90 мм	10	32629	2	4,0	шт.	283,71
Диаметр 110 мм	10	32630	2	5,0	шт.	307,10
Диаметр 125-140 мм	10	32631	2	7,3	шт.	410,98
Диаметр 160 мм	10	32632	2	9,3	шт.	493,72
Диаметр 200-225 мм	10	32633	1	7,8	шт.	785,75

Затвор дисковый промышленной серии ПВХ, EPDM CEPEX с ручным редуктором

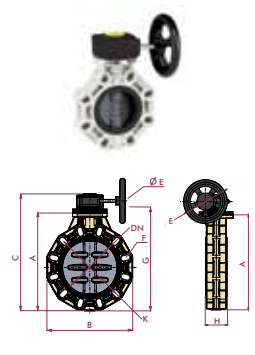

Диаметр	PN	Код	Стандартная упаковка	Стандартный вес упаковки, кг	Единица измерения	Цена, евро с НДС*
Диаметр 63-75 мм	10	34466	1	3,2	шт.	444,09
Диаметр 90 мм	10	34467	1	3,6	шт.	453,81
Диаметр 110 мм	10	34468	1	3,7	шт.	482,23
Диаметр 125-140 мм	10	34469	1	5,2	шт.	538,89
Диаметр 160 мм	10	34470	1	8,9	шт.	661,89
Диаметр 200-225 мм	10	34471	1	12,7	шт.	933,39
Диаметр 250-280 мм	6	34472	1	20,7	шт.	1 549,23
Диаметр 315 мм	6	32738	1	25,3	шт.	2 122,57

ПВХ АКСЕССУАРЫ
ДЛЯ БАССЕЙНОВ

ПВХ ФИТИНГИ, ТРУБЫ, ЗАПОРНО-РЕГУЛИРУЮЩАЯ АРМАТУРА

Затвор дисковый промышленной серии ПВХ, FPM CEPEX с ручным редуктором

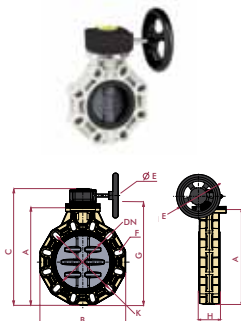

Диаметр 63-75 мм
 Диаметр 90 мм
 Диаметр 110 мм
 Диаметр 125-140 мм
 Диаметр 160 мм
 Диаметр 200-225 мм
 Диаметр 250-280 мм
 Диаметр 315 мм

PN	Код	Стандартная упаковка	Стандартный вес упаковки, кг	Единица измерения	Цена, евро с НДС*
10	34473	1	3,2	шт.	531,72
10	34474	1	3,2	шт.	545,35
10	34475	1	3,7	шт.	568,09
10	34476	1	5,2	шт.	671,98
10	34477	1	9,3	шт.	826,97
10	34478	1	12,7	шт.	1 247,51
6	34479	1	20,7	шт.	2 080,43
6	32739	1	25,3	шт.	2 507,89

Комплект установочный для дисковых затворов CEPEX (2 бурта, 2 свободных фланца, болты, гайки, шайбы)



Диаметр 63 мм
 Диаметр 75 мм
 Диаметр 90 мм
 Диаметр 110 мм
 Диаметр 125 мм
 Диаметр 140 мм
 Диаметр 160 мм
 Диаметр 200 мм
 Диаметр 225 мм
 Диаметр 250 мм

PN	Код	Стандартная упаковка	Стандартный вес упаковки, кг	Единица измерения	Цена, евро с НДС*
10	09119	3	5,8	шт.	30,45
10	09120	2	4,9	шт.	39,65
10	09121	3	12,3	шт.	60,82
10	09122	2	9,7	шт.	70,11
10	09123	2	10,6	шт.	93,05
10	09124	2	12,0	шт.	105,17
6	09125	2	19,4	шт.	156,98
6	09126	1	11,4	шт.	202,28
6	09127	1	13,1	шт.	238,17
6	16060	1	21,6	шт.	496,73

Комплект установочный для дисковых затворов CEPEX (2 жестких фланца, болты, гайки, шайбы)



Диаметр 75 мм
 Диаметр 90 мм
 Диаметр 110 мм
 Диаметр 125 мм
 Диаметр 140 мм
 Диаметр 160 мм
 Диаметр 200 мм
 Диаметр 225 мм

PN	Код	Стандартная упаковка	Стандартный вес упаковки, кг	Единица измерения	Цена, евро с НДС*
10	09128	2	4,5	шт.	39,40
10	09129	3	11,0	шт.	58,93
10	09130	2	9,0	шт.	68,87
10	09131	3	14,1	шт.	78,89
10	09132	2	11,3	шт.	93,09
6	09133	2	17,0	шт.	141,15
6	09134	1	9,8	шт.	176,46
6	09135	1	11,7	шт.	201,87

Вентиль мембранный ПВХ, EPDM CEPEX, разборные муфтовые окончания (клеевой)



Диаметр 20 мм
 Диаметр 25 мм
 Диаметр 32 мм
 Диаметр 40 мм
 Диаметр 50 мм
 Диаметр 63 мм

PN	Код	Стандартная упаковка	Стандартный вес упаковки, кг	Единица измерения	Цена, евро с НДС*
10	54817	4 (1)	2,1	шт.	91,72
10	54818	4 (1)	2,54	шт.	103,09
10	56663	3 (1)	3,451	шт.	128,95
10	56664	3 (1)	3,856	шт.	156,82
10	56675	-	-	шт.	207,46
10	56676	-	-	шт.	257,34

ПВХ ФИТИНГИ, ТРУБЫ, ЗАПОРНО-РЕГУЛИРУЮЩАЯ АРМАТУРА

Вентиль мембранный ПВХ, EPDM CEPEX, разборные муфтовые окончания (внутр.резьба BSP)



	PN	Код	Стандартная упаковка	Стандартный вес упаковки, кг	Еденица измерения	Цена, евро с НДС*
Диаметр ½"	10	54819	4 (1)	-	шт.	82,32
Диаметр ¾"	10	54820	4 (1)	-	шт.	95,83
Диаметр 1"	10	56665	3 (1)	-	шт.	118,08
Диаметр 1¼"	10	56666	3 (1)	-	шт.	159,85
Диаметр 1½"	10	56677	-	-	шт.	194,66
Диаметр 2"	10	56678	-	-	шт.	235,05

Вентиль мембранный ПВХ, EPDM CEPEX, разборные муфтовые окончания (внутр.резьба BSP)



	PN	Код	Стандартная упаковка	Стандартный вес упаковки, кг	Еденица измерения	Цена, евро с НДС*
Диаметр 20 мм	10	54815	4 (1)	2,1	шт.	61,98
Диаметр 25 мм	10	54816	4 (1)	2,144	шт.	68,99
Диаметр 32 мм	10	56659	3 (1)	3,097	шт.	84,20
Диаметр 40 мм	10	56660	3 (1)	3,148	шт.	100,61
Диаметр 50 мм	10	56671	-	-	шт.	136,82
Диаметр 63 мм	10	56672	-	-	шт.	167,12

Вентиль мембранный ПВХ, EPDM CEPEX, фланцевые окончания



	PN	Код	Стандартная упаковка	Стандартный вес упаковки, кг	Еденица измерения	Цена, евро с НДС*
Диаметр 20 мм	10	54823	4 (1)	2,86	шт.	95,34
Диаметр 25 мм	10	54824	4 (1)	3,156	шт.	110,89
Диаметр 32 мм	10	56669	-	-	шт.	135,79
Диаметр 40 мм	10	56670	-	-	шт.	177,65
Диаметр 50 мм	10	56679	-	-	шт.	226,32
Диаметр 63 мм	10	56680	-	-	шт.	280,84

Вентиль мембранный ПВХ, FPM CEPEX, разборные муфтовые окончания (клеевой)



	PN	Код	Стандартная упаковка	Стандартный вес упаковки, кг	Еденица измерения	Цена, евро с НДС*
Диаметр 20 мм	10	56786	4 (1)	2,292	шт.	126,12
Диаметр 25 мм	10	56794	4 (1)	2,54	шт.	137,97
Диаметр 32 мм	10	57245	3 (1)	4,951	шт.	159,06
Диаметр 40 мм	10	57251	3 (1)	5,356	шт.	212,72
Диаметр 50 мм	10	57295	-	-	шт.	263,04
Диаметр 63 мм	10	57301	-	-	шт.	358,84

Вентиль мембранный ПВХ, FPM CEPEX, разборные муфтовые окончания (внутр.резьба BSP)



	PN	Код	Стандартная упаковка	Стандартный вес упаковки, кг	Еденица измерения	Цена, евро с НДС*
Диаметр ½"	10	56787	4 (1)	-	шт.	182,26
Диаметр ¾"	10	56795	4 (1)	-	шт.	202,59
Диаметр 1"	10	57246	3 (1)	-	шт.	232,11
Диаметр 1¼"	10	57252	3 (1)	-	шт.	314,87
Диаметр 1½"	10	57296	-	-	шт.	393,99
Диаметр 2"	10	57302	-	-	шт.	478,89

ПВХ ФИТИНГИ, ТРУБЫ, ЗАПОРНО-РЕГУЛИРУЮЩАЯ АРМАТУРА

Вентиль мембранный ПВХ, FPM CEPEX, неразборные втулочные окончания (клеевой)



Диаметр 20 мм
Диаметр 25 мм
Диаметр 32 мм
Диаметр 40 мм
Диаметр 50 мм
Диаметр 63 мм

PN	Код	Стандартная упаковка	Стандартный вес упаковки, кг	Единица измерения	Цена, евро с НДС*
10	56784	4 (1)	2,1	шт.	117,60
10	56792	4 (1)	2,144	шт.	124,48
10	57243	3 (1)	4,597	шт.	142,52
10	57249	3 (1)	4,648	шт.	193,50
10	57293	-	-	шт.	231,00
10	57299	-	-	шт.	305,33

Вентиль мембранный ПВХ, FPM CEPEX, фланцевые окончания



Диаметр 20 мм
Диаметр 25 мм
Диаметр 32 мм
Диаметр 40 мм
Диаметр 50 мм
Диаметр 63 мм

PN	Код	Стандартная упаковка	Стандартный вес упаковки, кг	Единица измерения	Цена, евро с НДС*
10	56790	4 (1)	2,86	шт.	186,23
10	56797	4 (1)	3,156	шт.	203,22
10	57248	-	-	шт.	235,97
10	57254	-	-	шт.	309,23
10	57298	-	-	шт.	386,27
10	57304	-	-	шт.	497,63

Клапан обратный межфланцевый ПВХ, EPDM CEPEX

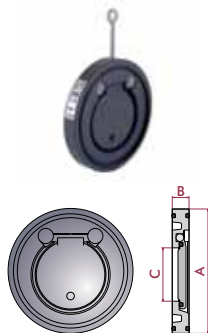

Диаметр 63 мм
Диаметр 75 мм
Диаметр 90 мм
Диаметр 110 мм
Диаметр 125 мм
Диаметр 140 мм
Диаметр 160 мм
Диаметр 200 мм
Диаметр 225 мм
Диаметр 250 мм
Диаметр 280 мм
Диаметр 315 мм

PN	Код	Стандартная упаковка	Стандартный вес упаковки, кг	Единица измерения	Цена, евро с НДС*
6	37055	15	4,1	шт.	68,04
6	08984	10	3,2	шт.	74,85
6	08985	8	3,2	шт.	88,47
6	08986	5	2,9	шт.	108,25
6	09040	5	3,4	шт.	123,94
6	08987	10	8,2	шт.	123,94
6	08988	5	5,8	шт.	151,89
6	09041	4	5,9	шт.	179,11
6	08989	3	6,3	шт.	179,11
6	37056	4	13,5	шт.	303,92
6	41865	4	14,2	шт.	303,92
6	37057	1	5,5	шт.	457,69

Клапан обратный межфланцевый ПВХ, EPDM с установочным комплектом (фланцы, бурты, болты, гайки, шайбы) CEPEX

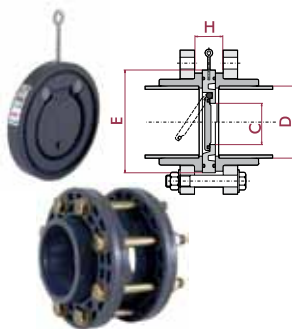

Диаметр 63 мм
Диаметр 75 мм
Диаметр 90 мм
Диаметр 110 мм
Диаметр 125 мм
Диаметр 140 мм
Диаметр 160 мм
Диаметр 200 мм
Диаметр 225 мм
Диаметр 250 мм
Диаметр 315 мм

PN	Код	Стандартная упаковка	Стандартный вес упаковки, кг	Единица измерения	Цена, евро с НДС*
6	37073	2	4,5	шт.	69,23
6	23312	2	5,3	шт.	76,46
6	23313	3	12,5	шт.	93,79
6	23314	2	10,5	шт.	125,29
6	23315	2	11,3	шт.	154,69
6	23316	2	13,2	шт.	175,38
6	23317	1	10,7	шт.	234,62
6	23318	1	12,3	шт.	312,26
6	23319	1	14,2	шт.	353,88
6	37074	1	23,4	шт.	759,63
6	37075	1	27,9	шт.	1 097,74

ПВХ ФИТИНГИ, ТРУБЫ, ЗАПОРНО-РЕГУЛИРУЮЩАЯ АРМАТУРА

Клапан обратный подпружиненный ПВХ, EPDM CEPEX, разборные муфтовые окончания (клеевой)

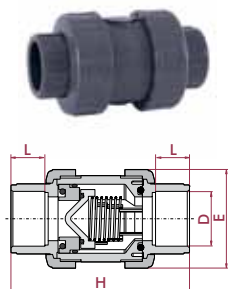

Диаметр 16 мм
Диаметр 20 мм
Диаметр 25 мм
Диаметр 32 мм
Диаметр 40 мм
Диаметр 50 мм
Диаметр 63 мм
Диаметр 75 мм
Диаметр 90 мм
Диаметр 110 (DN80) мм
Диаметр 110 мм

PN	Код	Стандартная упаковка	Стандартный вес упаковки, кг	Единица измерения	Цена, евро с НДС*
16	09010	24 (12)	3,8	шт.	11,21
16	09011	24 (12)	3,6	шт.	11,21
16	09012	12 (6)	3,1	шт.	12,65
16	09013	10	3,4	шт.	13,79
16	09014	6	3,2	шт.	16,95
16	09015	12	7,8	шт.	21,72
16	09016	10	11,7	шт.	30,52
10	09017	4 (1)	9,8	шт.	68,60
10	09018	2 (1)	8,1	шт.	90,67
10	09019	2 (1)	8,5	шт.	100,63
10	37076	1	7,8	шт.	207,66

Клапан обратный подпружиненный ПВХ, EPDM CEPEX, разборные муфтовые окончания (резьбовой BSP)

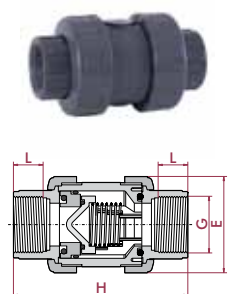

Диаметр 3/8"
Диаметр 1/2"
Диаметр 3/4"
Диаметр 1"
Диаметр 1 1/4"
Диаметр 1 1/2"
Диаметр 2"
Диаметр 2 1/2"
Диаметр 3"
Диаметр 4" (DN80)
Диаметр 4"

PN	Код	Стандартная упаковка	Стандартный вес упаковки, кг	Единица измерения	Цена, евро с НДС*
16	09020	24 (12)	3,7	шт.	11,75
16	09021	24 (12)	3,6	шт.	11,75
16	09022	12 (6)	3,1	шт.	13,70
16	09023	10	3,4	шт.	15,18
16	09024	6	3,2	шт.	19,04
16	09025	12	8,1	шт.	24,81
16	09026	10	12,2	шт.	34,89
10	09027	4 (1)	9,9	шт.	79,22
10	09028	2 (1)	8,3	шт.	103,15
10	09029	2 (1)	8,4	шт.	114,55
10	37077	1	7,8	шт.	260,59

Клапан обратный подпружиненный ПВХ, FPM CEPEX, разборные муфтовые окончания (клеевой)

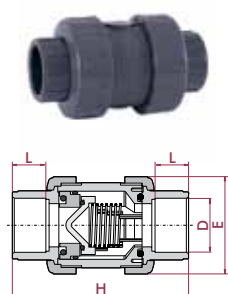

Диаметр 16 мм
Диаметр 20 мм
Диаметр 25 мм
Диаметр 32 мм
Диаметр 40 мм
Диаметр 50 мм
Диаметр 63 мм
Диаметр 75 мм
Диаметр 90 мм
Диаметр 110 (DN80) мм

PN	Код	Стандартная упаковка	Стандартный вес упаковки, кг	Единица измерения	Цена, евро с НДС*
16	18751	24 (12)	3,8	шт.	20,66
16	18752	24 (12)	3,7	шт.	20,66
16	18753	12 (6)	3,1	шт.	22,43
16	18754	10	3,4	шт.	25,10
16	18755	6	3,2	шт.	31,00
16	18756	12	7,9	шт.	44,75
16	18757	10	12,0	шт.	56,91
16	18758	4 (1)	9,8	шт.	102,59
10	18759	2 (1)	8,1	шт.	132,24
10	18760	2 (1)	8,5	шт.	144,55

Клапан обратный подпружиненный ПВХ, FPM CEPEX, разборные муфтовые окончания (резьбовой BSP)

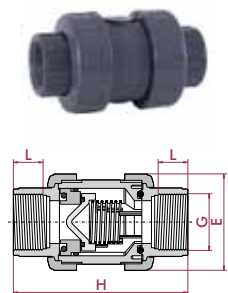

Диаметр 3/8"
Диаметр 1/2"
Диаметр 3/4"
Диаметр 1"
Диаметр 1 1/4"
Диаметр 1 1/2"
Диаметр 2"
Диаметр 2 1/2"
Диаметр 3"
Диаметр 4" (DN80)

PN	Код	Стандартная упаковка	Стандартный вес упаковки, кг	Единица измерения	Цена, евро с НДС*
16	18761	24 (12)	3,7	шт.	21,15
16	18762	24 (12)	3,7	шт.	21,15
16	18763	12 (6)	3,1	шт.	23,11
16	18764	10	3,4	шт.	26,07
16	18765	6	3,3	шт.	32,35
16	18766	12	8,2	шт.	46,34
16	18767	10	12,1	шт.	59,04
10	18768	4 (1)	9,8	шт.	108,34
10	18769	2 (1)	7,7	шт.	138,48
10	18770	2 (1)	8,4	шт.	151,59

ПВХ ФИТИНГИ, ТРУБЫ, ЗАПОРНО-РЕГУЛИРУЮЩАЯ АРМАТУРА

Клапан обратный шаровой ПВХ, EPDM CEPEX, разборные муфтовые окончания (клеевой)

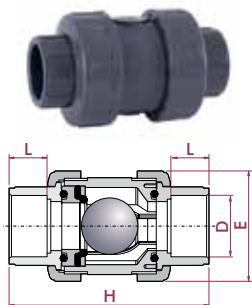

Диаметр 20 мм
Диаметр 25 мм
Диаметр 32 мм
Диаметр 40 мм
Диаметр 50 мм
Диаметр 63 мм
Диаметр 75 мм
Диаметр 90 мм
Диаметр 110 (DN80) мм

PN	Код	Стандартная упаковка	Стандартный вес упаковки, кг	Единица измерения	Цена, евро с НДС*
16	22078	24 (12)	3,8	шт.	31,41
16	22079	12 (6)	3,3	шт.	37,09
16	22080	10	3,6	шт.	40,26
16	22174	6	3,5	шт.	47,98
16	25697	12	8,4	шт.	59,04
16	25698	10	12,7	шт.	85,73
10	22175	4 (1)	11,0	шт.	147,17
10	22176	2 (1)	9,4	шт.	211,03
10	22177	2 (1)	9,8	шт.	226,38

Клапан обратный шаровой ПВХ, EPDM CEPEX, разборные муфтовые окончания (резьбовой BSP)

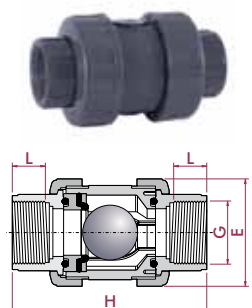

Диаметр 1/2"
Диаметр 3/4"
Диаметр 1"
Диаметр 1 1/4"
Диаметр 1 1/2"
Диаметр 2"
Диаметр 2 1/2"
Диаметр 3"
Диаметр 4"(DN80)

PN	Код	Стандартная упаковка	Стандартный вес упаковки, кг	Единица измерения	Цена, евро с НДС*
16	22061	24 (12)	3,8	шт.	34,98
16	22062	12 (6)	3,3	шт.	40,78
16	22085	10	3,7	шт.	58,01
16	22086	6	3,5	шт.	66,40
16	25699	12	8,7	шт.	89,80
16	25700	10	13,2	шт.	126,25
10	22087	4 (1)	11,1	шт.	260,30
10	22088	2 (1)	9,4	шт.	373,12
16	22089	2 (1)	9,6	шт.	388,97

Клапан обратный шаровой ПВХ, EPDM CEPEX, разборные муфтовые окончания (клеевой)

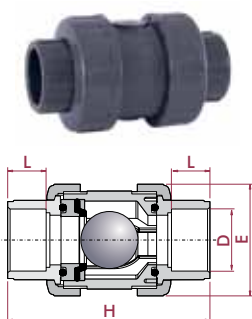

Диаметр 20 мм
Диаметр 25 мм
Диаметр 32 мм
Диаметр 40 мм
Диаметр 50 мм
Диаметр 63 мм
Диаметр 75 мм
Диаметр 90 мм
Диаметр 110 (DN80) мм

PN	Код	Стандартная упаковка	Стандартный вес упаковки, кг	Единица измерения	Цена, евро с НДС*
16	22090	24 (12)	3,8	шт.	33,23
16	22091	12 (6)	3,3	шт.	36,30
16	22092	10	3,7	шт.	51,41
16	22239	6	3,5	шт.	60,80
16	25701	12	8,7	шт.	88,04
16	25702	10	12,2	шт.	115,38
10	22240	4 (1)	11,9	шт.	196,40
10	22241	2 (1)	9,5	шт.	268,06
10	22242	2 (1)	9,9	шт.	283,89

Клапан обратный шаровой ПВХ, FPM CEPEX, разборные муфтовые окончания (резьбовой BSP)

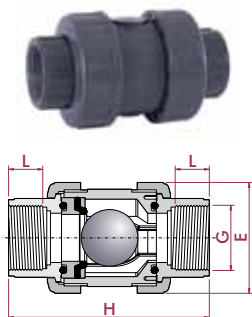

Диаметр 1/2"
Диаметр 3/4"
Диаметр 1"
Диаметр 1 1/4"
Диаметр 1 1/2"
Диаметр 2"
Диаметр 2 1/2"
Диаметр 3"
Диаметр 4"(DN80)

PN	Код	Стандартная упаковка	Стандартный вес упаковки, кг	Единица измерения	Цена, евро с НДС*
16	22243	24 (12)	3,9	шт.	56,03
16	22244	12 (6)	3,3	шт.	59,72
16	22267	10	3,7	шт.	88,67
16	22268	6	3,5	шт.	105,42
16	25703	12	8,8	шт.	153,09
16	25704	10	13,2	шт.	198,58
10	22269	4 (1)	11,6	шт.	339,94
10	22270	2 (1)	9,4	шт.	464,07
10	22893	2 (1)	8,3	шт.	487,41

ПВХ ФИТИНГИ, ТРУБЫ, ЗАПОРНО-РЕГУЛИРУЮЩАЯ АРМАТУРА

Клапан донный подпружиненный ПВХ, EPDM CEPEX, разборные муфтовые окончания (клеевой)

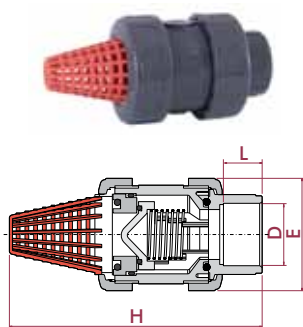

Диаметр 16 мм
Диаметр 20 мм
Диаметр 25 мм
Диаметр 32 мм
Диаметр 40 мм
Диаметр 50 мм
Диаметр 63 мм
Диаметр 75 мм
Диаметр 90 мм
Диаметр 110 (DN80) мм

PN	Код	Стандартная упаковка	Стандартный вес упаковки, кг	Единица измерения	Цена, евро с НДС*
16	08990	24 (12)	3,4	шт.	12,96
16	08991	24 (12)	3,4	шт.	12,96
16	08992	12 (6)	2,9	шт.	15,70
16	08993	10	3,1	шт.	17,56
16	08994	6	3,0	шт.	20,28
16	08995	6	3,8	шт.	26,79
16	08996	4	4,4	шт.	37,27
10	08997	4 (2)	8,9	шт.	86,27
10	08998	2 (1)	7,7	шт.	111,63
10	08999	2 (1)	8,0	шт.	119,20

Клапан донный подпружиненный ПВХ, EPDM CEPEX, разборные муфтовые окончания (клеевой)

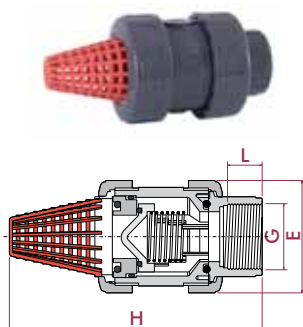

Диаметр 3/8"
Диаметр 1/2"
Диаметр 3/4"
Диаметр 1"
Диаметр 1 1/4"
Диаметр 1 1/2"
Диаметр 2"
Диаметр 2 1/2"
Диаметр 3"
Диаметр 4"(DN80)

PN	Код	Стандартная упаковка	Стандартный вес упаковки, кг	Единица измерения	Цена, евро с НДС*
16	09000	24 (12)	3,5	шт.	13,29
16	09001	24 (12)	3,5	шт.	13,29
16	09002	12 (6)	2,9	шт.	16,08
16	09003	10	3,2	шт.	18,06
16	09004	6	3,0	шт.	21,04
16	09005	6	3,8	шт.	28,67
16	09006	4	4,5	шт.	39,85
10	09007	4 (2)	8,9	шт.	90,94
10	09008	2 (1)	7,8	шт.	119,15
10	09009	2 (1)	7,7	шт.	125,35

Клапан донный подпружиненный ПВХ, FPM CEPEX, разборные муфтовые окончания (клеевой)

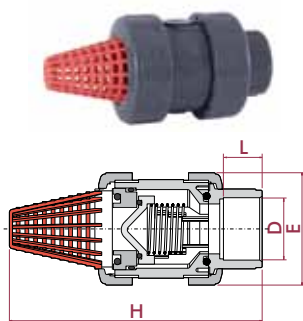

Диаметр 16 мм
Диаметр 20 мм
Диаметр 25 мм
Диаметр 32 мм
Диаметр 40 мм
Диаметр 50 мм
Диаметр 63 мм
Диаметр 75 мм
Диаметр 90 мм
Диаметр 110 (DN80) мм

PN	Код	Стандартная упаковка	Стандартный вес упаковки, кг	Единица измерения	Цена, евро с НДС*
16	18731	24 (12)	3,5	шт.	23,64
16	18732	24 (12)	3,5	шт.	23,64
16	18733	12 (6)	2,9	шт.	26,34
16	18734	10	3,2	шт.	29,35
16	18735	6	3,0	шт.	34,73
16	18736	6	3,8	шт.	51,43
16	18737	4	4,4	шт.	65,19
10	18738	4 (2)	9,0	шт.	120,37
10	18739	2 (1)	7,8	шт.	150,33
10	18740	2 (1)	8,0	шт.	157,97

Клапан донный подпружиненный ПВХ, FPM CEPEX, разборные муфтовые окончания (резьбовой BSP)

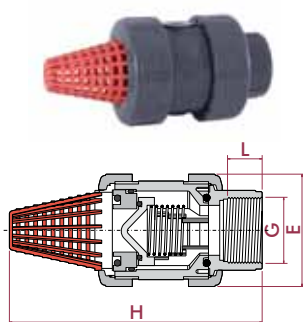

Диаметр 3/8"
Диаметр 1/2"
Диаметр 3/4"
Диаметр 1"
Диаметр 1 1/4"
Диаметр 1 1/2"
Диаметр 2"
Диаметр 2 1/2"
Диаметр 3"
Диаметр 4"(DN80)

PN	Код	Стандартная упаковка	Стандартный вес упаковки, кг	Единица измерения	Цена, евро с НДС*
16	18741	24 (12)	3,5	шт.	23,98
16	18742	24 (12)	2,9	шт.	23,98
16	18743	12 (6)	2,9	шт.	26,67
16	18744	10	3,2	шт.	29,86
16	18745	6	3,0	шт.	35,49
16	18746	6	4,0	шт.	52,83
16	18747	4	4,1	шт.	66,36
10	18748	4 (2)	9,0	шт.	123,60
10	18749	2 (1)	7,8	шт.	153,75
10	18750	2 (1)	8,0	шт.	164,34

ПВХ ФИТИНГИ, ТРУБЫ, ЗАПОРНО-РЕГУЛИРУЮЩАЯ АРМАТУРА

Клапан донный шаровой ПВХ, EPDM CEPEX, разборные муфтовые окончания (клеевой)

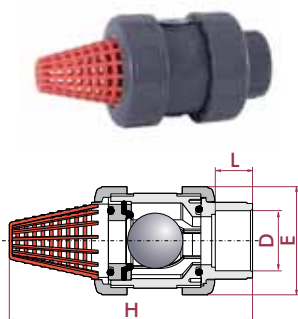

Диаметр 20 мм
Диаметр 25 мм
Диаметр 32 мм
Диаметр 40 мм
Диаметр 50 мм
Диаметр 63 мм
Диаметр 75 мм
Диаметр 90 мм
Диаметр 110 110(DN80) мм

PN	Код	Стандартная упаковка	Стандартный вес упаковки, кг	Единица измерения	Цена, евро с НДС*
16	27537	24 (12)	3,6	шт.	28,78
16	27538	12 (6)	3,1	шт.	32,51
16	27539	10	3,4	шт.	35,20
16	27540	6	3,2	шт.	39,58
16	25705	6	4,1	шт.	54,92
16	25706	4	4,8	шт.	78,26
10	27543	4 (2)	10,0	шт.	156,28
10	27544	2 (1)	9,0	шт.	220,35
10	27545	2 (1)	9,2	шт.	226,99

Клапан донный шаровой ПВХ, EPDM CEPEX, разборные муфтовые окончания (резьбовой BSP)

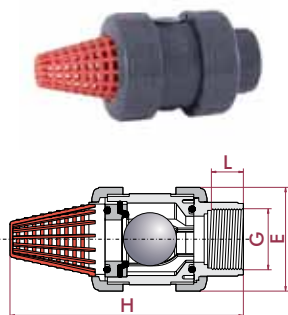

Диаметр 1/2"
Диаметр 3/4"
Диаметр 1"
Диаметр 1 1/4"
Диаметр 1 1/2"
Диаметр 2"
Диаметр 2 1/2"
Диаметр 3"
Диаметр 4"(DN80)

PN	Код	Стандартная упаковка	Стандартный вес упаковки, кг	Единица измерения	Цена, евро с НДС*
16	27546	24 (12)	3,6	шт.	18,21
16	27547	12 (6)	3,1	шт.	21,33
16	27548	10	3,3	шт.	35,43
16	27549	6	3,2	шт.	38,86
16	25707	6	4,1	шт.	53,68
16	25708	4	4,9	шт.	74,31
10	27552	4 (2)	10,2	шт.	157,72
10	27553	2 (1)	9,1	шт.	221,11
10	27554	2 (1)	9,2	шт.	226,09

Клапан донный шаровой ПВХ, FPM CEPEX, разборные муфтовые окончания (клеевой)

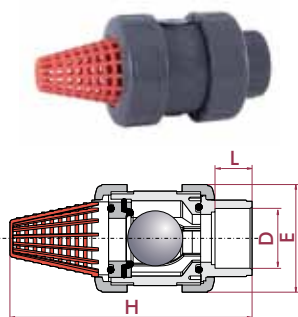

Диаметр 20 мм
Диаметр 25 мм
Диаметр 32 мм
Диаметр 40 мм
Диаметр 50 мм
Диаметр 63 мм
Диаметр 75 мм
Диаметр 90 мм
Диаметр 110 (DN80) мм

PN	Код	Стандартная упаковка	Стандартный вес упаковки, кг	Единица измерения	Цена, евро с НДС*
16	27555	24 (12)	3,7	шт.	34,98
16	27556	24 (6)	5,7	шт.	35,09
16	27557	10	3,4	шт.	53,27
16	27558	12 (6)	6,2	шт.	61,44
16	25709	6	4,1	шт.	89,32
16	25710	4	4,8	шт.	119,11
10	27561	4 (2)	8,7	шт.	203,11
10	27562	2 (1)	7,3	шт.	274,85
10	27563	2 (1)	9,1	шт.	285,06

Клапан донный шаровой ПВХ, FPM CEPEX, разборные муфтовые окончания (резьбовой BSP)

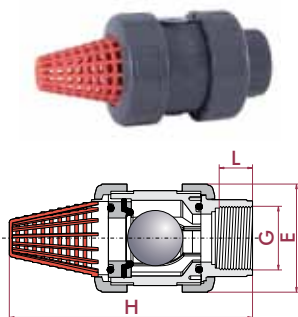

Диаметр 1/2"
Диаметр 3/4"
Диаметр 1"
Диаметр 1 1/4"
Диаметр 1 1/2"
Диаметр 2"
Диаметр 2 1/2"
Диаметр 3"
Диаметр 4"(DN80)

PN	Код	Стандартная упаковка	Стандартный вес упаковки, кг	Единица измерения	Цена, евро с НДС*
16	27564	24 (12)	3,6	шт.	35,25
16	27565	12 (6)	3,1	шт.	35,47
16	27566	10	3,4	шт.	53,92
16	27567	12 (6)	6,2	шт.	62,35
16	25711	6	4,3	шт.	91,48
16	25712	6 (3)	6,8	шт.	123,29
10	27570	4 (2)	10,2	шт.	206,52
10	27571	2 (1)	7,3	шт.	278,41
10	27572	2 (1)	7,5	шт.	300,35

ПВХ ФИТИНГИ, ТРУБЫ, ЗАПОРНО-РЕГУЛИРУЮЩАЯ АРМАТУРА

Краны шаровые, затворы дисковые CEPEX ПВХ с электроприводом J+J 80-240 V AC/DC



Диаметр	PN	Код	Тип	Уплотнения	Единица измерения	Цена, евро с НДС*
Диаметр 16 мм	16	52266	Кран шаровой	PTFE+EPDM	шт.	520,78
Диаметр 20 мм	16	52267	Кран шаровой	PTFE+EPDM	шт.	551,95
Диаметр 25 мм	16	52268	Кран шаровой	PTFE+EPDM	шт.	557,45
Диаметр 32 мм	16	52269	Кран шаровой	PTFE+EPDM	шт.	570,31
Диаметр 40 мм	16	52270	Кран шаровой	PTFE+EPDM	шт.	583,13
Диаметр 50 мм	16	52271	Кран шаровой	PTFE+EPDM	шт.	709,32
Диаметр 63 мм	16	52272	Кран шаровой	PTFE+EPDM	шт.	765,44
Диаметр 75 мм	10	52273	Кран шаровой	PTFE+EPDM	шт.	1 095,40
Диаметр 90 мм	10	52274	Кран шаровой	PTFE+EPDM	шт.	1 400,68
Диаметр 110 мм	10	52275	Кран шаровой	PTFE+EPDM	шт.	2 029,19
Диаметр 16 мм	16	52326	Кран шаровой	PTFE+FPM	шт.	523,02
Диаметр 20 мм	16	52327	Кран шаровой	PTFE+FPM	шт.	556,86
Диаметр 25 мм	16	52328	Кран шаровой	PTFE+FPM	шт.	564,20
Диаметр 32 мм	16	52329	Кран шаровой	PTFE+FPM	шт.	579,49
Диаметр 40 мм	16	52330	Кран шаровой	PTFE+FPM	шт.	594,78
Диаметр 50 мм	16	52331	Кран шаровой	PTFE+FPM	шт.	736,26
Диаметр 63 мм	16	52332	Кран шаровой	PTFE+FPM	шт.	765,44
Диаметр 75 мм	10	52333	Кран шаровой	PTFE+FPM	шт.	1 115,61
Диаметр 90 мм	10	52334	Кран шаровой	PTFE+FPM	шт.	1 429,86
Диаметр 110 мм	10	52335	Кран шаровой	PTFE+FPM	шт.	2 071,83
Диаметр 63-75 мм	10	30272	Затвор дисковый	EPDM	шт.	1 088,67
Диаметр 90 мм	10	30273	Затвор дисковый	EPDM	шт.	1 108,87
Диаметр 110 мм	10	30274	Затвор дисковый	EPDM	шт.	1 387,21
Диаметр 125-140 мм	10	30275	Затвор дисковый	EPDM	шт.	1 896,75
Диаметр 160 мм	10	30276	Затвор дисковый	EPDM	шт.	1 930,43
Диаметр 200-225 мм	10	30277	Затвор дисковый	EPDM	шт.	2 448,95
Диаметр 250-280 мм	6	30278	Затвор дисковый	EPDM	шт.	3 276,35
Диаметр 315 мм	6	32742	Затвор дисковый	EPDM	шт.	3 410,06
Диаметр 63-75 мм	10	30336	Затвор дисковый	FPM	шт.	1 144,59
Диаметр 90 мм	10	30337	Затвор дисковый	FPM	шт.	1 171,72
Диаметр 110 мм	10	30338	Затвор дисковый	FPM	шт.	1 479,24
Диаметр 125-140 мм	10	30339	Затвор дисковый	FPM	шт.	2 044,90
Диаметр 160 мм	10	30340	Затвор дисковый	FPM	шт.	2 136,93
Диаметр 200-225 мм	10	30341	Затвор дисковый	FPM	шт.	2 668,92
Диаметр 250-280 мм	6	30342	Затвор дисковый	FPM	шт.	3 878,12
Диаметр 315 мм	6	32749	Затвор дисковый	FPM	шт.	3 869,82

ПВХ ФИТИНГИ, ТРУБЫ, ЗАПОРНО-РЕГУЛИРУЮЩАЯ АРМАТУРА

Краны шаровые, затворы дисковые CEPEX ПВХ с электроприводом J+J 12-48 V AC/DC



	PN	Код	Тип	Уплотнения	Единица измерения	Цена, евро с НДС*
Диаметр 16 мм	16	52256	Кран шаровой	PTFE+EPDM	шт.	551,95
Диаметр 20 мм	16	52257	Кран шаровой	PTFE+EPDM	шт.	551,95
Диаметр 25 мм	16	52258	Кран шаровой	PTFE+EPDM	шт.	557,45
Диаметр 32 мм	16	52259	Кран шаровой	PTFE+EPDM	шт.	570,31
Диаметр 40 мм	16	52260	Кран шаровой	PTFE+EPDM	шт.	583,13
Диаметр 50 мм	16	52261	Кран шаровой	PTFE+EPDM	шт.	709,32
Диаметр 63 мм	16	52262	Кран шаровой	PTFE+EPDM	шт.	765,44
Диаметр 75 мм	10	52263	Кран шаровой	PTFE+EPDM	шт.	1 095,40
Диаметр 90 мм	10	52264	Кран шаровой	PTFE+EPDM	шт.	1 398,43
Диаметр 110 мм	10	52265	Кран шаровой	PTFE+EPDM	шт.	2 029,19
Диаметр 16 мм	16	52316	Кран шаровой	PTFE+FPM	шт.	523,02
Диаметр 20 мм	16	52317	Кран шаровой	PTFE+FPM	шт.	556,86
Диаметр 25 мм	16	52318	Кран шаровой	PTFE+FPM	шт.	564,20
Диаметр 32 мм	16	52319	Кран шаровой	PTFE+FPM	шт.	579,49
Диаметр 40 мм	16	52320	Кран шаровой	PTFE+FPM	шт.	594,78
Диаметр 50 мм	16	52321	Кран шаровой	PTFE+FPM	шт.	736,26
Диаметр 63 мм	16	52322	Кран шаровой	PTFE+FPM	шт.	765,44
Диаметр 75 мм	10	52323	Кран шаровой	PTFE+FPM	шт.	1 115,61
Диаметр 90 мм	10	52324	Кран шаровой	PTFE+FPM	шт.	1 429,86
Диаметр 110 мм	10	52325	Кран шаровой	PTFE+FPM	шт.	2 071,83
Диаметр 63-75 мм	10	30265	Затвор дисковый	EPDM	шт.	1 088,67
Диаметр 90 мм	10	30266	Затвор дисковый	EPDM	шт.	1 120,10
Диаметр 110 мм	10	30267	Затвор дисковый	EPDM	шт.	1 387,21
Диаметр 125-140 мм	10	30268	Затвор дисковый	EPDM	шт.	1 874,31
Диаметр 160 мм	10	30269	Затвор дисковый	EPDM	шт.	1 907,98
Диаметр 200-225 мм	10	30270	Затвор дисковый	EPDM	шт.	2 448,95
Диаметр 250-280 мм	6	30271	Затвор дисковый	EPDM	шт.	3 276,35
Диаметр 315 мм	6	32741	Затвор дисковый	EPDM	шт.	3 257,02
Диаметр 63-75 мм	10	30329	Затвор дисковый	FPM	шт.	1 138,06
Диаметр 90 мм	10	30330	Затвор дисковый	FPM	шт.	1 189,69
Диаметр 110 мм	10	30331	Затвор дисковый	FPM	шт.	1 479,24
Диаметр 125-140 мм	10	30332	Затвор дисковый	FPM	шт.	2 044,90
Диаметр 160 мм	10	30333	Затвор дисковый	FPM	шт.	2 136,93
Диаметр 200-225 мм	10	30334	Затвор дисковый	FPM	шт.	2 668,92
Диаметр 250-280 мм	6	30335	Затвор дисковый	FPM	шт.	3 878,12
Диаметр 315 мм	6	32748	Затвор дисковый	FPM	шт.	4 011,83

ПВХ ФИТИНГИ, ТРУБЫ, ЗАПОРНО-РЕГУЛИРУЮЩАЯ АРМАТУРА

Краны шаровые, затворы дисковые CEPEX ПВХ с электроприводом J+J 80-240 V AC/DC, блоком аварийного срабатывания BSR (возврат в заданное состояние при пропадании электрического сигнала)



Диаметр	PN	Код	Тип	Уплотнения	Единица измерения	Цена, евро с НДС*
Диаметр 16 мм	16	52286	Кран шаровой	PTFE+EPDM	шт.	1 328,85
Диаметр 20 мм	16	52287	Кран шаровой	PTFE+EPDM	шт.	1 328,85
Диаметр 25 мм	16	52288	Кран шаровой	PTFE+EPDM	шт.	1 337,83
Диаметр 32 мм	16	52289	Кран шаровой	PTFE+EPDM	шт.	1 342,32
Диаметр 40 мм	16	52290	Кран шаровой	PTFE+EPDM	шт.	1 353,55
Диаметр 50 мм	16	52291	Кран шаровой	PTFE+EPDM	шт.	1 355,79
Диаметр 63 мм	16	52292	Кран шаровой	PTFE+EPDM	шт.	1 373,75
Диаметр 75 мм	10	52293	Кран шаровой	PTFE+EPDM	шт.	1 717,18
Диаметр 90 мм	10	52294	Кран шаровой	PTFE+EPDM	шт.	2 004,50
Диаметр 110 мм	10	52295	Кран шаровой	PTFE+EPDM	шт.	2 781,15
Диаметр 16 мм	16	52346	Кран шаровой	PTFE+FPM	шт.	1 252,53
Диаметр 20 мм	16	52347	Кран шаровой	PTFE+FPM	шт.	1 340,08
Диаметр 25 мм	16	52348	Кран шаровой	PTFE+FPM	шт.	1 349,06
Диаметр 32 мм	16	52349	Кран шаровой	PTFE+FPM	шт.	1 358,03
Диаметр 40 мм	16	52350	Кран шаровой	PTFE+FPM	шт.	1 371,50
Диаметр 50 мм	16	52351	Кран шаровой	PTFE+FPM	шт.	1 382,72
Диаметр 63 мм	16	52352	Кран шаровой	PTFE+FPM	шт.	1 387,21
Диаметр 75 мм	10	52353	Кран шаровой	PTFE+FPM	шт.	1 737,38
Диаметр 90 мм	10	52354	Кран шаровой	PTFE+FPM	шт.	2 033,68
Диаметр 110 мм	10	52355	Кран шаровой	PTFE+FPM	шт.	2 826,05
Диаметр 63-75 мм	10	30286	Затвор дисковый	EPDM	шт.	1 598,21
Диаметр 90 мм	10	30287	Затвор дисковый	EPDM	шт.	1 739,63
Диаметр 110 мм	10	30288	Затвор дисковый	EPDM	шт.	1 988,78
Диаметр 125-140 мм	10	30289	Затвор дисковый	EPDM	шт.	2 628,52
Диаметр 160 мм	10	30290	Затвор дисковый	EPDM	шт.	2 662,18
Диаметр 200-225 мм	10	30291	Затвор дисковый	EPDM	шт.	3 268,25
Диаметр 250-280 мм	6	30292	Затвор дисковый	EPDM	шт.	3 829,41
Диаметр 315 мм	6	32744	Затвор дисковый	EPDM	шт.	4 199,78
Диаметр 63-75 мм	10	30350	Затвор дисковый	FPM	шт.	1 759,83
Диаметр 90 мм	10	30351	Затвор дисковый	FPM	шт.	1 809,21
Диаметр 110 мм	10	30352	Затвор дисковый	FPM	шт.	2 078,58
Диаметр 125-140 мм	10	30353	Затвор дисковый	FPM	шт.	2 796,86
Диаметр 160 мм	10	30354	Затвор дисковый	FPM	шт.	2 891,15
Диаметр 200-225 мм	10	30355	Затвор дисковый	FPM	шт.	3 566,79
Диаметр 250-280 мм	6	30356	Затвор дисковый	FPM	шт.	4 294,06
Диаметр 315 мм	6	32751	Затвор дисковый	FPM	шт.	4 720,55

ПВХ ФИТИНГИ, ТРУБЫ, ЗАПОРНО-РЕГУЛИРУЮЩАЯ АРМАТУРА

Краны шаровые, затворы дисковые CEPEX ПВХ с электроприводом J+J 12-48 V AC/DC, блоком аварийного срабатывания BSR (возврат в заданное состояние при пропадании электрического сигнала)



Диаметр	PN	Код	Тип	Уплотнения	Единица измерения	Цена, евро с НДС*
Диаметр 16 мм	16	52276	Кран шаровой	PTFE+EPDM	шт.	1 328,85
Диаметр 20 мм	16	52277	Кран шаровой	PTFE+EPDM	шт.	1 328,85
Диаметр 25 мм	16	52278	Кран шаровой	PTFE+EPDM	шт.	1 337,83
Диаметр 32 мм	16	52279	Кран шаровой	PTFE+EPDM	шт.	1 342,32
Диаметр 40 мм	16	52280	Кран шаровой	PTFE+EPDM	шт.	1 353,55
Диаметр 50 мм	16	52281	Кран шаровой	PTFE+EPDM	шт.	1 355,79
Диаметр 63 мм	16	52282	Кран шаровой	PTFE+EPDM	шт.	1 373,75
Диаметр 75 мм	10	52283	Кран шаровой	PTFE+EPDM	шт.	1 717,18
Диаметр 90 мм	10	52284	Кран шаровой	PTFE+EPDM	шт.	1 997,76
Диаметр 110 мм	10	52285	Кран шаровой	PTFE+EPDM	шт.	2 781,15
Диаметр 16 мм	16	52336	Кран шаровой	PTFE+FPM	шт.	1 340,08
Диаметр 20 мм	16	52337	Кран шаровой	PTFE+FPM	шт.	1 340,08
Диаметр 25 мм	16	52338	Кран шаровой	PTFE+FPM	шт.	1 349,06
Диаметр 32 мм	16	52339	Кран шаровой	PTFE+FPM	шт.	1 358,03
Диаметр 40 мм	16	52340	Кран шаровой	PTFE+FPM	шт.	1 371,50
Диаметр 50 мм	16	52341	Кран шаровой	PTFE+FPM	шт.	1 382,72
Диаметр 63 мм	16	52342	Кран шаровой	PTFE+FPM	шт.	1 387,21
Диаметр 75 мм	10	52343	Кран шаровой	PTFE+FPM	шт.	1 737,38
Диаметр 90 мм	10	52344	Кран шаровой	PTFE+FPM	шт.	2 033,68
Диаметр 110 мм	10	52345	Кран шаровой	PTFE+FPM	шт.	2 826,05
Диаметр 63-75 мм	10	30279	Затвор дисковый	EPDM	шт.	1 714,94
Диаметр 90 мм	10	30280	Затвор дисковый	EPDM	шт.	1 739,63
Диаметр 110 мм	10	30281	Затвор дисковый	EPDM	шт.	1 988,78
Диаметр 125-140 мм	10	30282	Затвор дисковый	EPDM	шт.	2 628,52
Диаметр 160 мм	10	30283	Затвор дисковый	EPDM	шт.	2 662,18
Диаметр 200-225 мм	10	30284	Затвор дисковый	EPDM	шт.	3 407,41
Диаметр 250-280 мм	6	30285	Затвор дисковый	EPDM	шт.	3 829,41
Диаметр 315 мм	6	32743	Затвор дисковый	EPDM	шт.	4 258,15
Диаметр 63-75 мм	10	30343	Затвор дисковый	FPM	шт.	1 764,32
Диаметр 90 мм	10	30344	Затвор дисковый	FPM	шт.	1 809,21
Диаметр 110 мм	10	30345	Затвор дисковый	FPM	шт.	2 078,58
Диаметр 125-140 мм	10	30346	Затвор дисковый	FPM	шт.	2 796,86
Диаметр 160 мм	10	30347	Затвор дисковый	FPM	шт.	2 891,15
Диаметр 200-225 мм	10	30348	Затвор дисковый	FPM	шт.	3 627,39
Диаметр 250-280 мм	6	30349	Затвор дисковый	FPM	шт.	4 354,66
Диаметр 315 мм	6	32750	Затвор дисковый	FPM	шт.	4 778,91

ПВХ ФИТИНГИ, ТРУБЫ, ЗАПОРНО-РЕГУЛИРУЮЩАЯ АРМАТУРА

Краны шаровые, затворы дисковые CEPEX ПВХ с пневмоприводом CH-Air двойного действия



	PN	Код	Тип	Уплотнения	Единица измерения	Цена, евро с НДС*
Диаметр 16 мм	16	52376	Кран шаровой	PTFE+EPDM	шт.	332,22
Диаметр 20 мм	16	52377	Кран шаровой	PTFE+EPDM	шт.	332,22
Диаметр 25 мм	16	52378	Кран шаровой	PTFE+EPDM	шт.	336,71
Диаметр 32 мм	16	52379	Кран шаровой	PTFE+EPDM	шт.	392,83
Диаметр 40 мм	16	52380	Кран шаровой	PTFE+EPDM	шт.	397,32
Диаметр 50 мм	16	52381	Кран шаровой	PTFE+EPDM	шт.	401,80
Диаметр 63 мм	16	52382	Кран шаровой	PTFE+EPDM	шт.	415,27
Диаметр 75 мм	10	52383	Кран шаровой	PTFE+EPDM	шт.	594,85
Диаметр 90 мм	10	52384	Кран шаровой	PTFE+EPDM	шт.	639,74
Диаметр 110 мм	10	52385	Кран шаровой	PTFE+EPDM	шт.	1 012,35
Диаметр 16 мм	16	52454	Кран шаровой	PTFE+FPM	шт.	336,71
Диаметр 20 мм	16	52455	Кран шаровой	PTFE+FPM	шт.	336,71
Диаметр 25 мм	16	52456	Кран шаровой	PTFE+FPM	шт.	338,95
Диаметр 32 мм	16	52457	Кран шаровой	PTFE+FPM	шт.	397,32
Диаметр 40 мм	16	52458	Кран шаровой	PTFE+FPM	шт.	399,56
Диаметр 50 мм	16	52459	Кран шаровой	PTFE+FPM	шт.	417,52
Диаметр 63 мм	16	52460	Кран шаровой	PTFE+FPM	шт.	428,74
Диаметр 75 мм	10	52461	Кран шаровой	PTFE+FPM	шт.	619,54
Диаметр 90 мм	10	52462	Кран шаровой	PTFE+FPM	шт.	677,90
Диаметр 110 мм	10	52463	Кран шаровой	PTFE+FPM	шт.	1 055,00
Диаметр 63-75 мм	10	30464	Затвор дисковый	EPDM	шт.	601,58
Диаметр 90 мм	10	30465	Затвор дисковый	EPDM	шт.	619,54
Диаметр 110 мм	10	30466	Затвор дисковый	EPDM	шт.	635,25
Диаметр 125-140 мм	10	30467	Затвор дисковый	EPDM	шт.	927,06
Диаметр 160 мм	10	30468	Затвор дисковый	EPDM	шт.	962,97
Диаметр 200-225 мм	10	30469	Затвор дисковый	EPDM	шт.	1 223,35
Диаметр 250-280 мм	6	30470	Затвор дисковый	EPDM	шт.	1 914,71
Диаметр 315 мм	6	32755	Затвор дисковый	EPDM	шт.	2 615,05
Диаметр 63-75 мм	10	30517	Затвор дисковый	FPM	шт.	633,14
Диаметр 90 мм	10	30518	Затвор дисковый	FPM	шт.	675,66
Диаметр 110 мм	10	30519	Затвор дисковый	FPM	шт.	725,03
Диаметр 125-140 мм	10	30520	Затвор дисковый	FPM	шт.	1 028,06
Диаметр 160 мм	10	30521	Затвор дисковый	FPM	шт.	1 093,16
Диаметр 200-225 мм	10	30522	Затвор дисковый	FPM	шт.	1 519,65
Диаметр 250-280 мм	6	30523	Затвор дисковый	FPM	шт.	2 381,60
Диаметр 315 мм	6	32759	Затвор дисковый	FPM	шт.	3 104,38

ПВХ ФИТИНГИ, ТРУБЫ, ЗАПОРНО-РЕГУЛИРУЮЩАЯ АРМАТУРА

Краны шаровые, затворы дисковые CEPEX ПВХ с пневмоприводом CH-Air одностороннего действия (Нормально Закрытые*, Нормально Открытые)



	PN	Код	Тип	Уплотнения	Единица измерения	Цена, евро с НДС*
Диаметр 16 мм	16	52386	Кран шаровой	PTFE+EPDM	шт.	433,23
Диаметр 20 мм	16	52387	Кран шаровой	PTFE+EPDM	шт.	433,23
Диаметр 25 мм	16	52388	Кран шаровой	PTFE+EPDM	шт.	439,96
Диаметр 32 мм	16	52389	Кран шаровой	PTFE+EPDM	шт.	487,10
Диаметр 40 мм	16	52390	Кран шаровой	PTFE+EPDM	шт.	491,59
Диаметр 50 мм	16	52391	Кран шаровой	PTFE+EPDM	шт.	619,54
Диаметр 63 мм	16	52392	Кран шаровой	PTFE+EPDM	шт.	628,52
Диаметр 75 мм	10	52393	Кран шаровой	PTFE+EPDM	шт.	980,93
Диаметр 90 мм	10	52394	Кран шаровой	PTFE+EPDM	шт.	1 032,55
Диаметр 110 мм	10	52395	Кран шаровой	PTFE+EPDM	шт.	1 708,20
Диаметр 16 мм	16	52464	Кран шаровой	PTFE+FPM	шт.	442,20
Диаметр 20 мм	16	52465	Кран шаровой	PTFE+FPM	шт.	442,20
Диаметр 25 мм	16	52466	Кран шаровой	PTFE+FPM	шт.	442,20
Диаметр 32 мм	16	52467	Кран шаровой	PTFE+FPM	шт.	491,59
Диаметр 40 мм	16	52468	Кран шаровой	PTFE+FPM	шт.	500,57
Диаметр 50 мм	16	52469	Кран шаровой	PTFE+FPM	шт.	646,47
Диаметр 63 мм	16	52470	Кран шаровой	PTFE+FPM	шт.	659,94
Диаметр 75 мм	10	52471	Кран шаровой	PTFE+FPM	шт.	1 012,35
Диаметр 90 мм	10	52472	Кран шаровой	PTFE+FPM	шт.	1 070,72
Диаметр 110 мм	10	52473	Кран шаровой	PTFE+FPM	шт.	1 750,85
Диаметр 63-75 мм	10	30471	Затвор дисковый	EPDM	шт.	808,09
Диаметр 90 мм	10	30472	Затвор дисковый	EPDM	шт.	958,48
Диаметр 110 мм	10	30473	Затвор дисковый	EPDM	шт.	987,66
Диаметр 125-140 мм	10	30474	Затвор дисковый	EPDM	шт.	1 526,38
Диаметр 160 мм	10	30475	Затвор дисковый	EPDM	шт.	1 809,78
Диаметр 200-225 мм	10	30476	Затвор дисковый	EPDM	шт.	2 178,15
Диаметр 250-280 мм	6	30477	Затвор дисковый	EPDM	шт.	2 741,44
Диаметр 315 мм	6	32757	Затвор дисковый	EPDM	шт.	4 980,93
Диаметр 63-75 мм	10	30524	Затвор дисковый	FPM	шт.	845,98
Диаметр 90 мм	10	30525	Затвор дисковый	FPM	шт.	1 012,35
Диаметр 110 мм	10	30526	Затвор дисковый	FPM	шт.	1 077,45
Диаметр 125-140 мм	10	30527	Затвор дисковый	FPM	шт.	1 604,95
Диаметр 160 мм	10	30528	Затвор дисковый	FPM	шт.	1 944,18
Диаметр 200-225 мм	10	30529	Затвор дисковый	FPM	шт.	2 058,37
Диаметр 250-280 мм	6	30530	Затвор дисковый	FPM	шт.	3 343,22
Диаметр 315 мм	6	32761	Затвор дисковый	FPM	шт.	5 501,69

* - по умолчанию поставляются Нормально Закрытого типа

ПВХ ФИТИНГИ, ТРУБЫ, ЗАПОРНО-РЕГУЛИРУЮЩАЯ АРМАТУРА

Краны шаровые, затворы дисковые SEREX ПВХ с пневмоприводом CN-Air двойного действия с блоком управления*



	PN	Код	Тип	Уплотнения	Единица измерения	Цена, евро с НДС*
Диаметр 16 мм	16	52396	Кран шаровой	PTFE+EPDM	шт.	по запросу
Диаметр 20 мм	16	52397	Кран шаровой	PTFE+EPDM	шт.	745,24
Диаметр 25 мм	16	52398	Кран шаровой	PTFE+EPDM	шт.	749,73
Диаметр 32 мм	16	52399	Кран шаровой	PTFE+EPDM	шт.	682,39
Диаметр 40 мм	16	52400	Кран шаровой	PTFE+EPDM	шт.	686,88
Диаметр 50 мм	16	52401	Кран шаровой	PTFE+EPDM	шт.	698,10
Диаметр 63 мм	16	52402	Кран шаровой	PTFE+EPDM	шт.	711,57
Диаметр 75 мм	10	52403	Кран шаровой	PTFE+EPDM	шт.	886,65
Диаметр 90 мм	10	52404	Кран шаровой	PTFE+EPDM	шт.	951,75
Диаметр 110 мм	10	52405	Кран шаровой	PTFE+EPDM	шт.	1 371,50
Диаметр 16 мм	16	52474	Кран шаровой	PTFE+FPM	шт.	747,49
Диаметр 20 мм	16	52475	Кран шаровой	PTFE+FPM	шт.	747,49
Диаметр 25 мм	16	52476	Кран шаровой	PTFE+FPM	шт.	749,73
Диаметр 32 мм	16	52477	Кран шаровой	PTFE+FPM	шт.	686,88
Диаметр 40 мм	16	52478	Кран шаровой	PTFE+FPM	шт.	693,61
Диаметр 50 мм	16	52479	Кран шаровой	PTFE+FPM	шт.	709,32
Диаметр 63 мм	16	52480	Кран шаровой	PTFE+FPM	шт.	727,28
Диаметр 75 мм	10	52481	Кран шаровой	PTFE+FPM	шт.	904,61
Диаметр 90 мм	10	52482	Кран шаровой	PTFE+FPM	шт.	974,20
Диаметр 110 мм	10	52483	Кран шаровой	PTFE+FPM	шт.	1 414,15
Диаметр 63-75 мм	10	30478	Затвор дисковый	EPDM	шт.	909,10
Диаметр 90 мм	10	30479	Затвор дисковый	EPDM	шт.	918,08
Диаметр 110 мм	10	30480	Затвор дисковый	EPDM	шт.	956,23
Диаметр 125-140 мм	10	30481	Затвор дисковый	EPDM	шт.	1 259,26
Диаметр 160 мм	10	30482	Затвор дисковый	EPDM	шт.	1 295,18
Диаметр 200-225 мм	10	30483	Затвор дисковый	EPDM	шт.	1 600,46
Диаметр 250-280 мм	6	30484	Затвор дисковый	EPDM	шт.	2 228,97
Диаметр 315 мм	6	32756	Затвор дисковый	EPDM	шт.	2 877,67
Диаметр 63-75 мм	10	30531	Затвор дисковый	FPM	шт.	985,42
Диаметр 90 мм	10	30532	Затвор дисковый	FPM	шт.	987,66
Диаметр 110 мм	10	30533	Затвор дисковый	FPM	шт.	1 072,96
Диаметр 125-140 мм	10	30534	Затвор дисковый	FPM	шт.	1 337,83
Диаметр 160 мм	10	30535	Затвор дисковый	FPM	шт.	1 427,62
Диаметр 200-225 мм	10	30536	Затвор дисковый	FPM	шт.	1 809,21
Диаметр 250-280 мм	6	30537	Затвор дисковый	FPM	шт.	2 716,06
Диаметр 315 мм	6	32760	Затвор дисковый	FPM	шт.	3 367,01

* - блок управления включает пилотный клапан, концевые выключатели, регуляторы сброса воздуха

ПВХ ФИТИНГИ, ТРУБЫ, ЗАПОРНО-РЕГУЛИРУЮЩАЯ АРМАТУРА

Краны шаровые, затворы дисковые CEPEX ПВХ с пневмоприводом CH-Air одностороннего действия (Нормально Закрытые*, Нормально Открытые) с блоком управления**



Диаметр	PN	Код	Тип	Уплотнения	Единица измерения	Цена, евро с НДС*
Диаметр 16 мм	16	52406	Кран шаровой	PTFE+EPDM	шт.	727,28
Диаметр 20 мм	16	52407	Кран шаровой	PTFE+EPDM	шт.	727,28
Диаметр 25 мм	16	52408	Кран шаровой	PTFE+EPDM	шт.	731,77
Диаметр 32 мм	16	52409	Кран шаровой	PTFE+EPDM	шт.	787,89
Диаметр 40 мм	16	52410	Кран шаровой	PTFE+EPDM	шт.	792,38
Диаметр 50 мм	16	52411	Кран шаровой	PTFE+EPDM	шт.	920,32
Диаметр 63 мм	16	52412	Кран шаровой	PTFE+EPDM	шт.	933,79
Диаметр 75 мм	10	52413	Кран шаровой	PTFE+EPDM	шт.	1 274,98
Диаметр 90 мм	10	52414	Кран шаровой	PTFE+EPDM	шт.	1 315,38
Диаметр 110 мм	10	52415	Кран шаровой	PTFE+EPDM	шт.	2 031,43
Диаметр 16 мм	16	52484	Кран шаровой	PTFE+FPM	шт.	729,52
Диаметр 20 мм	16	52485	Кран шаровой	PTFE+FPM	шт.	729,52
Диаметр 25 мм	16	52486	Кран шаровой	PTFE+FPM	шт.	736,26
Диаметр 32 мм	16	52487	Кран шаровой	PTFE+FPM	шт.	792,38
Диаметр 40 мм	16	52488	Кран шаровой	PTFE+FPM	шт.	799,11
Диаметр 50 мм	16	52489	Кран шаровой	PTFE+FPM	шт.	931,55
Диаметр 63 мм	16	52490	Кран шаровой	PTFE+FPM	шт.	947,26
Диаметр 75 мм	10	52491	Кран шаровой	PTFE+FPM	шт.	1 295,18
Диаметр 90 мм	10	52492	Кран шаровой	PTFE+FPM	шт.	1 337,83
Диаметр 110 мм	10	52493	Кран шаровой	PTFE+FPM	шт.	2 074,08
Диаметр 63-75 мм	10	30485	Затвор дисковый	EPDM	шт.	1 113,37
Диаметр 90 мм	10	30486	Затвор дисковый	EPDM	шт.	1 306,40
Диаметр 110 мм	10	30487	Затвор дисковый	EPDM	шт.	1 322,12
Диаметр 125-140 мм	10	30488	Затвор дисковый	EPDM	шт.	1 858,60
Диаметр 160 мм	10	30489	Затвор дисковый	EPDM	шт.	1 899,00
Диаметр 200-225 мм	10	30490	Затвор дисковый	EPDM	шт.	2 116,73
Диаметр 250-280 мм	6	30491	Затвор дисковый	EPDM	шт.	2 648,72
Диаметр 315 мм	6	32758	Затвор дисковый	EPDM	шт.	5 344,57
Диаметр 63-75 мм	10	30538	Затвор дисковый	FPM	шт.	1 191,93
Диаметр 90 мм	10	30539	Затвор дисковый	FPM	шт.	1 362,52
Диаметр 110 мм	10	30540	Затвор дисковый	FPM	шт.	1 411,91
Диаметр 125-140 мм	10	30541	Затвор дисковый	FPM	шт.	1 937,16
Диаметр 160 мм	10	30542	Затвор дисковый	FPM	шт.	2 026,95
Диаметр 200-225 мм	10	30543	Затвор дисковый	FPM	шт.	2 325,49
Диаметр 250-280 мм	6	30544	Затвор дисковый	FPM	шт.	3 135,81
Диаметр 315 мм	6	32762	Затвор дисковый	FPM	шт.	5 867,58

* - по умолчанию поставляются Нормально Закрытого типа

** - блок управления включает пилотный клапан, концевые выключатели, регуляторы сброса воздуха

ПВХ ФИТИНГИ, ТРУБЫ, ЗАПОРНО-РЕГУЛИРУЮЩАЯ АРМАТУРА

Держатель трубный ПП СЕРЕХ (открытая скоба)



Диаметр 20 мм
Диаметр 25 мм
Диаметр 32 мм
Диаметр 40 мм
Диаметр 50 мм
Диаметр 63 мм
Диаметр 75 мм
Диаметр 90 мм
Диаметр 110 мм
Диаметр 125 мм
Диаметр 140 мм
Диаметр 160 мм
Диаметр 200 мм
Диаметр 225 мм

PN	Код	Стандартная упаковка	Стандартный вес упаковки, кг	Единица измерения	Цена, евро с НДС*
-	02132	500	2,2	шт.	0,72
-	02133	350	2,1	шт.	0,76
-	02134	225	2,2	шт.	0,96
-	02135	150	2,1	шт.	1,16
-	02136	150	4,6	шт.	1,41
-	02137	100	3,5	шт.	1,65
-	02138	80	4,9	шт.	2,20
-	02139	50	5,2	шт.	2,55
-	08908	35	4,2	шт.	4,92
-	08909	30	4,4	шт.	5,56
-	10955	15	3,6	шт.	5,95
-	08910	15	4,0	шт.	7,33
-	08911	10	3,8	шт.	8,95
-	10957	4	2,8	шт.	14,23

Держатель трубный ПП СЕРЕХ (закрытая скоба)



Диаметр 50 мм
Диаметр 63 мм
Диаметр 75 мм
Диаметр 90 мм
Диаметр 110 мм
Диаметр 125 мм
Диаметр 140 мм
Диаметр 160 мм
Диаметр 200 мм
Диаметр 225 мм

PN	Код	Стандартная упаковка	Стандартный вес упаковки, кг	Единица измерения	Цена, евро с НДС*
-	02140	100	2,8	шт.	1,52
-	02141	50	2,2	шт.	1,85
-	02142	40	2,9	шт.	2,63
-	02143	25	3,1	шт.	3,22
-	08916	30	4,1	шт.	6,40
-	08917	25	4,2	шт.	7,19
-	10956	15	4,1	шт.	7,62
-	08918	10	3,2	шт.	8,85
-	08919	8	3,6	шт.	12,89
-	10958	4	3,1	шт.	18,55

Фиксатор ПП для держателя трубного открытого типа СЕРЕХ

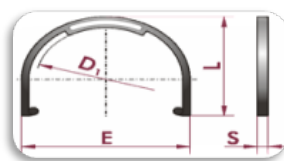

Диаметр 50 мм
Диаметр 63 мм
Диаметр 75 мм
Диаметр 90 мм
Диаметр 110 мм
Диаметр 125 мм
Диаметр 140 мм
Диаметр 160 мм
Диаметр 200 мм
Диаметр 225 мм

PN	Код	Стандартная упаковка	Стандартный вес упаковки, кг	Единица измерения	Цена, евро с НДС*
-	02144	10	2,0	шт.	0,41
-	02145	250	2,2	шт.	0,41
-	02146	90	1,0	шт.	0,49
-	02147	144	2,5	шт.	0,55
-	08912	42	0,7	шт.	3,24
-	08913	180	4,6	шт.	3,60
-	11300	108	4,5	шт.	3,79
-	08914	32	2,0	шт.	3,92
-	08915	2	-	шт.	4,59
-	11301	20	2,5	шт.	4,98

Клей ПВХ СЕРЕХ



Объем	Код	Стандартная упаковка	Стандартный вес упаковки, кг	Единица измерения	Цена, евро с НДС*
125 мл. без кисти	02429	30	5,6	шт.	6,83
250 мл. с кистью	02430	28	9,3	шт.	11,04
500 мл. без кисти	02427	15	8,0	шт.	17,21
500 мл. с кистью	09043	15	8,1	шт.	19,89
1000 мл. без кисти	02426	12	13,0	шт.	28,84
1000 мл. с кистью	09044	12	12,8	шт.	31,81

ПВХ ФИТИНГИ, ТРУБЫ, ЗАПОРНО-РЕГУЛИРУЮЩАЯ АРМАТУРА

Клей ПВХ BONDITTE



250 мл. с кистью
500 мл. с кистью
1000 мл. с кистью

PN	Код	Стандартная упаковка	Стандартный вес упаковки, кг	Единица измерения	Цена, евро с НДС*
-	27050	36	10,0	шт.	по запросу
-	27051	24	13,5	шт.	по запросу
-	27052	12	13,3	шт.	по запросу

Клей ПВХ TANGIT



500 мл. с кистью
1000 мл.

PN	Код	Стандартная упаковка	Стандартный вес упаковки, кг	Единица измерения	Цена, евро с НДС*
-	02434	12	7,4	шт.	52,77
-	02433	12	14,4	шт.	88,48

Очиститель для труб ПВХ, ХПВХ, АБС СЕРЕХ



125 мл.
500 мл.
1000 мл.

PN	Код	Стандартная упаковка	Стандартный вес упаковки, кг	Единица измерения	Цена, евро с НДС*
-	54740	-	-	шт.	10,72
-	02432	15	8,1	шт.	12,77
-	02431	12	11,0	шт.	20,48

Клей ПВХ/ХПВХ Griffon



HCR-36 1000 мл.
HT-120 500 мл. с кистью
B-21 (белый) 500 мл. с кистью
B-25 (серый) 500 мл. с кистью

PN	Код	Стандартная упаковка	Стандартный вес упаковки, кг	Единица измерения	Цена, евро с НДС*
-	52711	6	8,4	шт.	141,03
-	52708	12	7,3	шт.	55,63
-	52709	12	6,3	шт.	42,94
-	52710	12	6,6	шт.	29,58

Лента уплотнительная (Teflon)



12mm/12m/0,075
19mm/50m/0,15

PN	Код	Стандартная упаковка	Стандартный вес упаковки, кг	Единица измерения	Цена, евро с НДС*
-	02435	140	1,9	шт.	1,14
-	02436	36	3,2	шт.	13,10